

SPA

## GUIDE DE L'OPÉRATEUR

Installation /// Fonctionnement /// Maintenance ///  
Consignes de sécurité

 **NOTE !**

**CONSERVEZ CES CONSIGNES DE SÉCURITÉ IMPORTANTES**

**Ce manuel contient des consignes de sécurité, de  
fonctionnement, et d'installation importantes.**

**LISEZ-LES AVANT D'INSTALLER OU UTILISER LE SPA.**

# INFORMATIONS SUR LE PROPRIÉTAIRE

## ZONE D'IMPRESSION DU REVENDEUR

### /// **CHER PROPRIÉTAIRE** ///

Félicitations pour l'achat de votre nouveau spa. Vous possédez désormais le passeport suprême pour la tranquillité – des vacances quotidiennes à domicile !

De nombreuses heures de recherche ont mené à la conception de votre spa pour garantir le summum de l'hydrothérapie et de la relaxation. Seuls les composants de la plus haute qualité ont été utilisés pour garantir des années de fonctionnement sans problème. Votre confort et votre satisfaction ont été pris en compte tout au long de la conception de votre spa.

Veuillez prendre le temps de parcourir ce guide de l'opérateur.

Vous-y trouverez des directives pour l'entretien de votre spa, une explication complète des commandes, des consignes de sécurité, une section concernant le dépannage, et bien plus.

Merci pour votre achat et votre confiance envers notre entreprise.

Nous sommes impatients de vous servir !

**Ce guide de l'opérateur utilise les symboles suivants pour souligner les informations particulières.**

**Le symbole d'alerte de sécurité indique un danger potentiel.**

 **AVERTISSEMENT**

# /// TABLE DES MATIÈRES ///

 **MISE EN GARDE**

 **NOTE**

02

04	CONSIGNES DE SÉCURITÉ	36	PRÉPARATION POUR L'HIVER
07	CONSIGNES DE SÉCURITÉ IMPORTANTES	37	DÉMARRAGE AU PRINTEMPS
13	INFORMATIONS DE BASE	38	ENTRETIEN GÉNÉRAL DU SPA
1 4	EXIGENCES ÉLECTRIQUES NORD-AMÉRICAINES	40	COMMANDES SUPÉRIEURES GÉNÉRALES DE CLASSE YE
16	RACCORD DE CÂBLAGE YE/YT NA	42	FONCTIONS GÉNÉRALES DE CLASSE YE
17	EXIGENCES ÉLECTRIQUES EUROPÉENNES	47	MESSAGE DE DIAGNOSTIC GÉNÉRAL DE CLASSE YE
18	RACCORD DE CÂBLAGE YE EU	48	GUIDE DE DÉPANNAGE
19	RACCORD DE CÂBLAGE DDFT	50	K1000 - K1001 PANNEAU DE CONTRÔLE
20	SCHÉMA DE CÂBLAGE (YE/YT)	70	RÉCAPITULATIF DE LA GARANTIE
21	DIRECTIVES D'INSTALLATION ET DE LIVRAISON	72	NOTES
24	CONSIGNES PRÉOPÉRATIONNELLES		
25	EMPLACEMENT / ENTRETIEN DU FILTRE		
27	TERMINOLOGIE DU SPA		
33	ENTRETIEN DE L'EAU DU SPA		

03

## ÉTIQUETTES D'AVERTISSEMENT/



**DE MISE EN GARDE**



## AVERTISSEMENT

### RÉDUIRE LES RISQUES D'ÉLECTROCUTION

- 1 - N'INSTALLEZ AUCUN APPAREIL ÉLECTRIQUE À MOINS DE 5 PIEDS (1,5 M) DU SPA.

### RÉDUIRE LES RISQUES DE NOYADE DES ENFANTS

- 1 - SURVEILLER LES ENFANTS EN TOUT TEMPS.
- 2 - VERROUILLER LE COUVERCLE DU SPA APRÈS CHAQUE UTILISATION.

### RÉDUIRE LES RISQUES DE SURCHAUFFE

- 1 - LES FEMMES ENCEINTES, LES DIABÉTIQUES, LES PERSONNES EN MAUVAISE CONDITION PHYSIQUE OU SOUS ORDONNANCE MÉDICALE DOIVENT CONSULTER UN MÉDECIN AVANT D'UTILISER LE SPA.
- 2 - QUITTEZ IMMÉDIATEMENT LE SPA SI VOUS VOUS SENTEZ MAL À L'AISE, ÉTOURDI OU SOMNOLENT. L'EAU CHAUDE PEUT PROVOQUER UNE HYPERTHERMIE ET UNE PERTE DE CONSCIENCE.
- 3 - L'UTILISATION D'UN SPA EN CONJONCTION AVEC DE L'ALCOOL, DE LA DROGUE OU DES MÉDICAMENTS PEUT ENTRAÎNER UNE PERTE DE CONSCIENCE.

**LORS DE LA GROSSESSE, L'IMMERSION DANS L'EAU CHAUDE PENDANT DE LONGUES PÉRIODES PEUT NUIRE AU FOETUS. VÉRIFIER LA TEMPÉRATURE DE L'EAU AVANT D'UTILISER LE SPA.**

- 1 - N'ENTREZ PAS DANS LE SPA SI L'EAU EST PLUS CHAUDE QUE 100°F (38°C).
- 2 - NE RESTEZ PAS DANS LE SPA PLUS DE 10 MINUTES.

**CET AVERTISSEMENT PEUT ÊTRE ENLEVÉ SEULEMENT PAR LE PROPRIÉTAIRE APRÈS QU'UNE AFFICHE SÉCURITAIRE SOIT INSTALLÉE.**

## ATTENTION

### INSTALL FILTERS BEFORE FILLING SPA!

1. Remove filters from plastic bag.
2. Carefully thread filters into fittings
3. DO NOT OVERTIGHTEN. A snug fit is all that is required.

### AVANT DE METTRE DE L'EAU :

1. Enlever le plastique sur les cartouches de filtration.
2. Visser les cartouches dans l'emplacement.
3. NE PAS SERRER TROP FORT, il suffit d'ajuster les cartouches.

001221.072409

## CAUTION

Please avoid using any spa chemicals that contain Hydrogen Peroxide. Hydrogen Peroxide based spa chemicals have been found to react adversely with the materials used to produce these components. We recommend the use of Chlorine and Bromine based products only. Any structural and/or cosmetic jet failure linked to the use of Hydrogen Peroxide based products will not be covered under your warranty.

**Please consult your Dealer for approved chemical options.**

Merci de ne pas utiliser de produits chimiques pour spas contenant du Peroxide d'Hydrogène. Les produits pour spas à base de Peroxide d'Hydrogène produisent une réaction chimique qui va détériorer les jets. Nous recommandons l'utilisation de produits à base de Chlore ou de Brome seulement. Aucun jet détérioré avec du Peroxide d'Hydrogène ne pourrait être couvert par la garantie.

**Merci de consulter votre revendeur pour obtenir des conseils sur les produits chimiques compatibles.**

001222.072409

# NO DIVING



**SHALLOW WATER • NO JUMPING**  
**DIVING OR JUMPING MAY CAUSE DEATH, PARALYSIS**  
**OR PERMANENT INJURY**



**NO CLIMBING OR WALKING ON TOP RAIL**



# ÉTIQUETTES D'AVERTISSEMENT/ DE MISE EN GARDE



## AVERTISSEMENT

**RISQUE DE NOYADE. PRENDRE TOUTES LES PRECAUTIONS NECESSAIRES POUR INTERDIRE L'ACCES AUX PERSONNES NON AUTORISEES. S'ASSURER QUE LES ENFANTS NE PUISSENT PAS UTILISER CE PRODUIT SANS SURVEILLANCE CONSTANTE.**

**RISQUE DE NOYADE. TOUTE PERSONNE QUI PREND DE LA DROGUE OU DE L'ALCOOL AVANT D'UTILISER UN SPA OU PENDANT QU'ELLE S'Y TROUVE RISQUE L'EVANOUISSEMENT ET LA NOYADE.**

**RISQUE DE NOYADE PAR SUITE D'HYPERTHERMIE. LIRE LA NOTICE QUI ACCOMPAGNE CET APPAREIL; ELLE DECRIT LES CAUSES, LES SYMPTOMES ET LES EFFETS DE L'HYPERTHERMIE.**

**AVERTISSEMENT : DANGER D'ELECTROCUTION. NE PAS PLACER D'APPAREIL ELECTRIQUE (LUMINAIRE, TELEPHONE, RADIO, TELEVISEUR, ETC) A MOINS DE 1.5M / 5 PIEDS DE CE SPA.**

**SEUL L'UTILISATEUR DE CE PRODUIT PEUT ENLEVER CE MARQUAGE.**

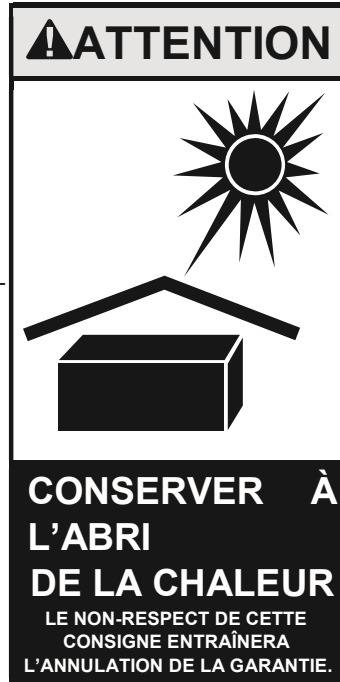

## CONSIGNES DE SÉCURITÉ

/// CONSERVEZ CES CONSIGNES ///

Un panneau de sécurité est inclus avec votre nouveau spa. Le panneau est destiné à votre protection et à celle de vos invités, et convient à une utilisation extérieure dans les emplacements humides. Le panneau doit être placé à un emplacement visible par tous les utilisateurs du spa.

Veuillez prendre le temps d'indiquer à tous vos invités l'emplacement physique du panneau de sécurité et l'importance des précautions relatives à la sécurité affichées sur le panneau de sécurité. Souvenez-vous que votre sécurité et celle de quiconque profite de l'utilisation de votre spa est notre plus grande préoccupation.



Le panneau doit être monté avec des vis ou un autre type de fixation permanente. Des panneaux supplémentaires ou de remplacement peuvent être obtenus auprès de votre revendeur ou directement auprès de notre usine.



## AVERTISSEMENT

**RÉDUIRE LES RISQUES D'ÉLECTROCUTION**

1 – N'INSTALLEZ AUCUN APPAREIL ÉLECTRIQUE À MOINS DE 5 PIEDS (1,5 M) DU SPA.

**RÉDUIRE LES RISQUES DE NOYADE DES ENFANTS**

1 – SURVEILLER LES ENFANTS EN TOUT TEMPS.  
2 – VERROUILLER LE COUVERCLE DU SPA APRÈS CHAQUE UTILISATION.

**RÉDUIRE LES RISQUES DE SURCHAUFFE**

1 – LES FEMMES ENCEINTES, LES DIABÉTIQUES, LES PERSONNES EN MAUVAISE CONDITION PHYSIQUE OU SOUS ORDONNANCE MÉDICALE DOIVENT CONSULTER UN MÉDECIN AVANT D'UTILISER LE SPA.  
2 – QUITTEZ IMMÉDIATEMENT LE SPA SI VOUS VOUS SENTEZ MAL À L'AISE, ÉTOURDI OU SOMNOLENT. L'EAU CHAUDE PEUT PROVOQUER UNE HYPERTHERMIE ET UNE PERTE DE CONSCIENCE.  
3 – L'UTILISATION D'UN SPA EN CONJONCTION AVEC DE L'ALCOOL, DE LA DROGUE OU DES MÉDICAMENTS PEUT ENTRAÎNER UNE PERTE DE CONSCIENCE.

**LORS DE LA GROSSESSE, L'IMMERSION DANS L'EAU CHAUDE PENDANT DE LONGUES PÉRIODES PEUT NUIRE AU FOETUS. VÉRIFIER LA TEMPÉRATURE DE L'EAU AVANT D'UTILISER LE SPA.**

1 – N'ENTREZ PAS DANS LE SPA SI L'EAU EST PLUS CHAUDE QUE 100°F (38°C).  
2 – NE RESTEZ PAS DANS LE SPA PLUS DE 10 MINUTES.

CET AVERTISSEMENT PEUT ÊTRE ENLEVÉ SEULEMENT PAR LE PROPRIÉTAIRE APRÈS QU'UNE AFFICHE SÉCURITAIRE SOIT INSTALLÉE.

06

## CONSIGNES DE SÉCURITÉ IMPORTANTES

 **AVERTISSEMENT!**

**Lors de l'installation et de l'utilisation de cet équipement électrique, des précautions de sécurité de base doivent être respectées, y compris ce qui suit :**

## **/// LISEZ ET SUIVEZ TOUTES LES CONSIGNES ///**

### **Avertissement**

Pour réduire le risque de blessure, ne permettez pas aux enfants d'utiliser ce produit à moins qu'ils ne soient surveillés attentivement en permanence.

### **Danger – risque de noyade des enfants**

Une extrême prudence doit être employée pour empêcher l'accès non autorisé des enfants. Pour éviter les accidents, veillez à ce que les enfants ne puissent pas utiliser le spa à moins qu'ils ne soient surveillés en permanence.

**Note :** un connecteur de fil est fourni sur cette unité pour connecter un câble de calibre n° 6 awg au minimum, avec un conducteur en cuivre de 75 °c au minimum entre cette unité et tout équipement métallique, boîtiers métalliques de matériel électrique, canalisation métallique, ou conduite, à cinq (5) pieds (1,52 m) de l'unité.

### **Danger – risque d'électrocution**

Installez le spa à au moins cinq (5) pieds (1,52 m) de toute surface métallique. Un spa peut être installé à cinq (5) pieds (1,52 m) d'une surface métallique si, conformément au code national électrique/iec, chaque surface métallique est connectée en permanence par un conducteur de calibre n° 6 awg (6 mm) au minimum, avec un conducteur en cuivre de 75 °c au minimum attaché au connecteur de fil sur la boîte à bornes. Une patte de mise à la terre est fournie à cette fin.

### **Danger – risque de blessure**

Les raccords d'aspiration de ce spa sont conçus de manière à ce qu'ils correspondent au débit d'eau spécifique engendré par la pompe. Si les raccords d'aspiration ou la pompe doivent être remplacés, veillez à ce que les débits soient compatibles.

**Note :** ne faites jamais fonctionner le spa si les raccords d'aspiration sont cassés ou manquants. Ne remplacez jamais un raccord d'aspiration par un autre dont le débit est inférieur à celui marqué sur le raccord d'aspiration d'origine.

# IMPORTANTES

## /// LISEZ ET SUIVEZ TOUTES LES CONSIGNES ///

### **Danger**

Pour réduire le risque de blessure, ne retirez pas la grille d'aspiration. L'aspiration à travers les drains et les écumeurs est puissante lorsque les jets du spa sont en cours d'utilisation. Les protections endommagées peuvent être dangereuses pour les petits enfants et les adultes avec des cheveux longs.

Si une partie du corps est aspirée par ces raccords, éteignez le spa immédiatement. Par précaution, les cheveux longs ne doivent pas flotter dans le spa.

### **Avertissement**

Installez le spa de manière à ce que l'eau puisse être drainée facilement du boîtier contenant des composants électriques pour ne pas endommager l'équipement. Lors de l'installation du spa, laissez également au moins deux (2) pieds de déblaiement autour du périmètre du spa pour disposer de suffisamment d'espace afin de garantir l'accès pour l'entretien. Contactez votre revendeur local pour obtenir ses exigences spécifiques.

### **Pour réduire le risque de blessure**

- Ne laissez jamais personne plonger dans un spa. Entrez toujours les pieds en premier.
- Entrez et sortez toujours d'un spa doucement.
- N'utilisez pas le spa seul.
- Avant d'entrer dans le spa, mesurez toujours la température de l'eau avec un thermomètre précis. La tolérance de la température de l'eau des dispositifs de réglage peut varier jusqu'à plus/moins 5° F (3° C).
- Les personnes souffrant d'obésité ou d'un antécédent médical de maladie cardiaque, de diabète, de pression artérielle élevée ou faible, ou de problèmes du système sanguin doivent consulter un médecin avant d'utiliser un spa.
- Étant donné qu'une température excessive de l'eau présente un potentiel élevé de causer des dommages au fœtus au cours des premiers mois de grossesse, les femmes enceintes ou potentiellement enceintes doivent limiter la température de l'eau du spa à 100 °F (38 °C).
- Une température de l'eau excessive dans le spa peut être dangereuse. La température de l'eau dans le spa ne doit jamais dépasser 104 °F (40 °C). Les températures de l'eau entre 100 °F (38 °C) et 104 °F (40 °C) sont considérées comme sûres pour un adulte en bonne santé. Des températures d'eau plus basses sont recommandées pour une utilisation prolongée (excédant 10 minutes) et pour les jeunes enfants. Les longues expositions à des températures plus élevées peuvent entraîner une hyperthermie.
- L'usage d'alcool, de drogues, ou de médicaments avant ou pendant l'utilisation du spa peut produire une perte de conscience et possiblement une noyade.

## CONSIGNES DE SÉCURITÉ IMPORTANTES

- Les personnes qui consomment des médicaments doivent consulter un médecin avant d'utiliser un spa étant donné que certains médicaments peuvent causer de la somnolence alors que d'autres médicaments peuvent influencer le rythme cardiaque, la tension artérielle, et la circulation.
- La température corporelle des enfants peut augmenter plus rapidement que celle des adultes dans une même eau avec une température élevée (supérieure à 99 °F (37,2 °C)). Les enfants doivent passer moins de temps dans une eau dont la température est supérieure à celle du corps que les adultes.

### AVERTISSEMENT!

#### HYPERTHERMIE

L'hyperthermie survient lorsque la température corporelle interne atteint un niveau de plusieurs degrés au-dessus de la température corporelle normale de 98,6°F (37°C).

#### LES SYMPTÔMES DE L'HYPERTHERMIE COMPRENNENT :

Des étourdissements • Un évanouissement •  
De la somnolence • Une léthargie • Une augmentation de la  
température corporelle interne

#### LES EFFETS DE L'HYPERTHERMIE COMPRENNENT :

Une ignorance des risques imminents • Une incapacité de percevoir la chaleur •  
Une incapacité de reconnaître le besoin  
de sortir du spa • Une incapacité physique à sortir du spa •  
Des dommages causés au fœtus chez les femmes enceintes • Une perte de  
conscience pouvant causer une noyade potentielle

#### **Avertissement**

L'usage d'alcool, de drogues, ou de médicaments peut augmenter considérablement le risque d'hyperthermie dans les spas.

- L'usage d'alcool, de drogues, ou de médicaments avant ou pendant l'utilisation du spa peut produire une perte de connaissance et potentiellement une noyade.

- 
- Les personnes qui consomment des médicaments doivent consulter un médecin avant d'utiliser un spa étant donné que certains médicaments peuvent causer de la somnolence alors que d'autres médicaments peuvent influencer le rythme cardiaque, la tension artérielle, et la circulation.

# CONSIGNES DE SÉCURITÉ IMPORTANTES

## **Rappel**

Une température sécuritaire pour nager ou faire des exercices aquatiques se situe autour de 80 °F (27 °C). NOTE – les personnes présentant des infections ou des plaies ne doivent pas utiliser le spa. L'eau tiède ou chaude peut faciliter la croissance de bactéries infectieuses si elle n'est pas correctement désinfectée.

## **Danger /// risque d'électrocution**

Ne laissez pas d'appareil électrique tel qu'un appareil d'éclairage, un téléphone, une radio, ou une télévision à moins de cinq (5) pieds (1,52 m) du spa. Ne faites jamais fonctionner un appareil électrique à l'intérieur du spa ou lorsque vous êtes mouillé.

## **Avertissement /// risque d'asphyxie**

Si le spa est équipé d'un chauffe-eau, il est destiné à une utilisation extérieure uniquement, à moins qu'une ventilation adéquate soit prévue dans le cas d'une installation intérieure.

**Mise en garde /// risque d'électrocution** Ne laissez pas le compartiment audio ouvert.

## **Mise en garde /// risque d'électrocution**

Remplacez les composants par des composants identiques uniquement.

## **Avertissement /// éviter l'électrocution**

Ne connectez pas de composants auxiliaires (par exemple : un haut-parleur supplémentaire, des écouteurs, des composants audio-vidéo supplémentaires, etc.) au système. Ces appareils ne sont pas fournis avec une antenne extérieure.

Ne réparez pas ce produit vous-même étant donné que l'ouverture ou le retrait des protections peut vous exposer à une tension dangereuse ou à d'autres risques. Référez-vous à un technicien de spa qualifié pour toute réparation.

Si l'alimentation électrique / le(s) câble(s) d'alimentation sont endommagés, si de l'eau pénètre dans le haut-parleur, le compartiment audio, ou dans un autre composant électrique présent dans le boîtier du matériel électrique, si le bouclier protecteur montre des signes de détérioration, ou si des signes d'un autre dommage potentiellement dangereux pour l'unité sont présents, éteignez le disjoncteur fixé au mur, et contactez votre technicien d'entretien.

L'unité doit être sujette à un entretien périodique régulier une fois par trimestre pour vous assurer que l'unité fonctionne correctement.

### **Danger /// risque d'électrocution**

Ne laissez aucun appareil électrique tel qu'un appareil d'éclairage, un téléphone, une radio, ou une télévision à moins de cinq (5) pieds (1,52 m) du spa.

## **CONSIGNES DE SÉCURITÉ IMPORTANTES**

Une borne verte, ou une borne marquée G, ou GR. la masse, la mise à la terre, ou le symbole présenté sur le schéma 14.1 du UL1563 est situé à l'intérieur du boîtier ou du compartiment d'alimentation à bornes. Pour réduire le risque d'électrocution, cette borne doit être connectée aux moyens de mise à la terre prévus dans le panneau de service d'alimentation électrique avec un câble en cuivre continu équivalent en taille aux conducteurs du circuit qui alimentent cet équipement.

Deux languettes marquées « Bonding Lugs » sont fournies sur la surface externe ou à l'intérieur du boîtier ou du compartiment d'alimentation à bornes. Pour réduire le risque d'électrocution, connectez la grille de connexion commune locale du spa à ces bornes à l'aide d'un conducteur en cuivre nu ou isolé de calibre n° 6 AWG minimum.

Tous les composants en métal installés sur le terrain tels que des rails, des échelles, des drains, ou d'autres matériaux similaires situés à moins de trois (3) mètres du spa doivent être liés à la barre de mise à la terre de l'équipement avec des conducteurs en cuivre de calibre n°6 AWG minimum.

**Mise en garde ///** Testez le disjoncteur de fuite à la terre avant chaque utilisation du spa.

**Mise en garde ///** Lisez le mode d'emploi.

**Mise en garde ///** Un drainage adéquat doit être assuré si l'équipement est installé dans une fosse ou équivalent.

**Avertissement ///** Une température de l'eau excédant 100,4 °F (38 °C) peut être dangereuse pour votre santé.

**Avertissement ///** Déconnectez l'alimentation électrique avant toute réparation.

**Avertissement ///** Les enfants ne doivent pas utiliser un spa sans la supervision d'un adulte.

**Avertissement ///** N'utilisez pas le spa si les gardes-suction ne sont pas tous installés afin de prévenir la succion accidentelle du corps ou des cheveux.

**Avertissement ///** Les personnes qui consomment des médicaments ou qui ont des antécédents médicaux défavorables doivent consulter un médecin avant d'utiliser un spa.

**Avertissement ///** Les personnes atteintes de maladies contagieuses ne doivent pas utiliser un spa.

**Avertissement ///** Pour éviter de vous blesser, faites preuve de prudence avant d'entrer ou de sortir du spa.

## CONSIGNES IMPORTANTES DE SÉCURITÉ

**Avertissement ///** Ne consommez pas de drogues ou d'alcool avant ou pendant l'utilisation d'un spa pour éviter une perte de connaissance et une potentielle noyade.

**Avertissement ///** Les femmes enceintes ou potentiellement enceintes doivent consulter un médecin avant d'utiliser un spa.

**Avertissement ///** Une température de l'eau excédant 100 °F (38 °C) peut être dangereuse pour votre santé.

**Avertissement ///** Avant d'entrer dans le spa, mesurez la température de l'eau avec un thermomètre précis.

**Avertissement ///** N'utilisez pas un spa immédiatement après une activité physique intense.

**Avertissement ///** Une immersion prolongée dans un spa peut être dangereuse pour votre santé.

**Avertissement ///** Ne laissez pas d'appareils électriques (tel qu'un appareil d'éclairage, un téléphone, une radio, ou une télévision) à moins de 1,5 m de ce spa.

**Mise en garde ///** Maintenez la chimie de l'eau conformément aux instructions du fabricant.

---

**L'HYPERTHERMIE** survient lorsque la température corporelle interne atteint un niveau de plusieurs degrés au-dessus de la température corporelle normale de 98,6 °F (37 °C). Les symptômes de l'hyperthermie comprennent des étourdissements, une léthargie, et une augmentation de la température corporelle interne. Les effets de l'hyperthermie comprennent :

- (a) une ignorance des risques imminents
- (b) une incapacité de percevoir la chaleur
- (c) une incapacité de reconnaître la nécessité de sortir du spa
- (d) une incapacité physique à sortir du spa
- (e) des dommages causés au fœtus chez les femmes enceintes



(f) une perte de conscience et un risque de noyade

**AVERTISSEMENT /// LA CONSOMMATION D'ALCOOL OU DE DROGUES PEUT CONSIDÉRABLEMENT AUGMENTER LE RISQUE FATAL D'HYPERTHERMIE DANS DES SPAS.**

## **INFORMATIONS DE BASE**

Félicitations pour l'achat de votre nouveau spa. Notre objectif est de vous fournir un spa chaud et relaxant qui comprend un hydromassage apaisant. Afin d'exploiter au maximum la satisfaction procurée par votre spa, vous devez comprendre comment il fonctionne. Les consignes de fonctionnement et d'entretien suivantes sont très importantes et doivent être suivies attentivement. Grâce à un soin et un entretien adéquats, votre spa vous procurera des années de satisfaction avec un minimum d'efforts.

- La pompe et le chauffe-eau doivent fonctionner au moins deux heures par jour pour le nettoyage et le chauffage.
- La durée nécessaire pour chauffer votre spa à la température de l'eau souhaitée variera selon la température de l'air, la saison, et la vitesse du vent. Nous recommandons fortement l'utilisation d'un couvercle en vinyle rigide pour minimiser la perte de chaleur et pour protéger votre spa lorsqu'il n'est pas en cours d'utilisation. Les housses de couvercles sont disponibles auprès de votre revendeur local de spa.
- La cartouche filtrante remplaçable est facile à nettoyer. Un nettoyage régulier est une bonne pratique. Assurez-vous que la pompe est éteinte, puis retirez la cartouche. Nettoyez-la en utilisant un tuyau d'arrosage muni d'une buse à pression, puis assemblez à nouveau. Cette opération doit être effectuée chaque mois.
- Maintenez le niveau d'eau du spa à deux (2) pouces (5 cm) au-dessus de l'écumoire. Ne laissez jamais le niveau d'eau descendre en-dessous du bas de l'ouverture de l'écumoire. Si le niveau de l'eau est trop bas, l'écumoire laissera pénétrer de l'air dans les conduites d'eau de la pompe, entraînant une perte de pression (débit d'eau). Faire fonctionner la pompe sans débit d'eau endommagera le joint d'étanchéité de la pompe et pourra potentiellement causer des dommages supplémentaires à l'équipement qui ne seront pas couverts par la garantie.
- Si votre spa possède une jupe en bois naturel ou si vous avez acheté un gazebo, nous recommandons l'application d'une lasure à bois de votre choix (suivez toujours les consignes d'application) pour protéger la finition. Répétez tel que suggéré par les instructions.
- Vous devez nettoyer votre spa au moins tous les trois (3) ou quatre (4) mois. Videz l'eau du spa et utilisez un nettoyant liquide doux. N'utilisez PAS de brosses dures ou de nettoyeurs abrasifs. Remplissez avec de l'eau du robinet et traitez chimiquement l'eau pour obtenir un spa propre et sain.

## INFORMATIONS DE BASE

### MISE EN GARDE!

Le couvercle doit être placé sur le spa en permanence lorsque le spa est vidé ou préparé pour l'hiver. Une exposition directe à la lumière du soleil peut endommager les pièces plastiques et la surface intérieure, les jets, ou tout composant interne. Les dommages causés par une exposition au soleil ne seront pas couverts par la garantie.

### AVERTISSEMENT!

N'utilisez pas d'eau douce.  
Cela peut endommager votre peinture acrylique.

## EXIGENCES D'INSTALLATION ÉLECTRIQUE NORD-AMÉRICAINES

/// FAITES LIRE LES INFORMATIONS SUIVANTES  
PAR VOTRE ÉLECTRICIEN AVANT DE COMMENCER L'INSTALLATION  
///

Les connexions électriques effectuées de manière incorrecte, ou l'utilisation de câbles de dimension incorrecte peuvent continuellement faire sauter les fusibles dans l'armoire électrique, et endommager les commandes électriques internes et les composants. Toutes ces conditions peuvent être dangereuses et annuleront la garantie.

Il est de la responsabilité du propriétaire du spa de s'assurer que les connexions électriques sont effectuées par un électricien qualifié, conformément au code électrique national et à tous les codes électriques locaux et gouvernementaux en vigueur au moment de l'installation.

Ces connexions doivent être effectuées conformément aux schémas de câblage qui se trouvent à l'intérieur du boîtier de commande. Cet équipement a été conçu pour fonctionner sur 60 Hz, en courant alternatif uniquement, 240 volts sont nécessaires. Assurez-vous que l'appareil n'est pas sous tension lors de la réalisation de l'installation électrique. Une languette de liaison en cuivre est fournie sur le bloc de l'équipement électrique pour permettre une connexion à des points locaux de mise à la terre. Le fil de terre doit être un câble en cuivre de calibre 6 AWG minimum et doit être connecté de manière sécurisée à une surface métallique reliée à la terre telle qu'une conduite d'eau froide. L'alimentation électrique de votre spa doit comporter un interrupteur de 60 ampères ou un disjoncteur pour ouvrir tous les conducteurs d'alimentation qui ne sont pas reliés à la terre, conformément à la section 422-20 du code électrique national. Cette déconnexion doit être facilement accessible aux occupants du spa, mais installée en vue à au moins cinq pieds (1,52 m) du spa. Un disjoncteur différentiel de fuite à la terre (DDFT) doit être utilisé conformément à la section 680-42 du code électrique national. Un DDFT est conçu pour couper automatiquement le courant vers un appareil lorsqu'un défaut de terre est détecté.

Le branchement électrique du spa doit provenir d'une alimentation de 240 volts avec quatre (4) câbles (en cuivre de calibre 6 AWG incluant la mise à la terre).

Acheminez le câble dans la zone de l'équipement pour le branchement final aux bornes à l'intérieur du panneau de commande. Pour installer le câblage de commande in.ye du spa, vous aurez besoin d'un tournevis Phillips et d'un tournevis plat. Desserrez les deux (2) vis de la porte du bloc du spa et ouvrez-la.

Retirez 5,5 pouces (14 cm) d'isolation des câbles, enlevez un (1) pouce (2,5 cm) de chaque isolation des fils, tirez le câble à travers l'encoche du boîtier et sécurisez-le avec un serre-câble (serre-câble NPT d'un (1) pouce (2,5 cm) ; diamètre du trou : 1,335 pouces (3,39 cm)). Assurez-vous que seul le revêtement de l'encoche est fixé à cette ouverture. Poussez les câbles codés par couleur dans les bornes indiquées sur l'autocollant, et utilisez le tournevis plat pour serrer les vis sur les bornes. Après vous être assuré que les raccords de câble sont sécurisés, repoussez-les dans le boîtier et fermez la porte. Serrez les deux (2) vis de la porte du bloc du spa. Connectez le conducteur de liaison à la languette de liaison sur la façade du bloc du spa in.xe (un conducteur à électrode de terre doit être utilisé pour connecter les conducteurs de mise à la terre de l'équipement). Le spa doit être branché à un disjoncteur et DDFT « dédié » de 240 volts et de 60 ampères.

**Le terme « dédié » signifie** que le circuit électrique du spa n'est pas utilisé par un autre élément électrique (éclairage de la terrasse, appareils, circuits du garage, etc.). Si le spa est connecté à un circuit non dédié, la surcharge entraînera un « déclenchement intempestif » qui nécessite une réinitialisation de l'interrupteur du disjoncteur situé sur le panneau électrique principal du domicile.

## RACCORDS DE CÂBLAGE

(YE)

### Câblage électrique: modèle nord-américain in.ye

Référez-vous au schéma de câblage dans le couvercle du boîtier pour plus d'informations.

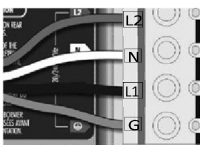

240 V (4 câbles)

Insérez chaque câble dans la prise adéquate du bloc de raccordement de l'entrée principale en fonction du code couleur indiqué sur l'autocollant. Utilisez un tournevis à tête plate pour serrer les vis sur la borne.

Après vous être assuré que les câbles sont connectés de manière sécurisée, repoussez-les dans le boîtier et remplacez la protection. Ne serrez pas trop les vis de la protection (couple de 8 po. lb maximum {0,9 N.m}).

Connectez le conducteur de liaison à la languette de liaison sur la façade du bloc du spa (un conducteur à électrode de terre doit être utilisé pour connecter les conducteurs de mise à la terre de l'équipement).

### NOTE !

**Note : Pour convertir un modèle vers un système de 120 V, le câble accessoire blanc (commun) doit être déplacé.  
Consultez le schéma de câblage pour obtenir plus d'informations.**

# EXIGENCES D'INSTALLATION ÉLECTRIQUE EUROPÉENNES

## /// FAITES LIRE LES INFORMATIONS SUIVANTES PAR VOTRE ÉLECTRICIEN AVANT DE COMMENCER L'INSTALLATION ///

Les connexions électriques effectuées de manière incorrecte, ou l'utilisation de câbles de dimension incorrecte peuvent continuellement faire sauter les fusibles dans l'armoire électrique, et endommager les commandes électriques internes et les composants. Toutes ces conditions peuvent être dangereuses et annuleront la garantie.

C'est la responsabilité du propriétaire du spa de s'assurer que les connexions électriques sont effectuées par un électricien qualifié conformément au code électrique national / IEC et à tous les codes électriques locaux et gouvernementaux en vigueur au moment de l'installation.

Ces connexions doivent être effectuées conformément aux schémas de câblage qui se trouvent à l'intérieur du boîtier de commande. Cet équipement a été conçu pour fonctionner sur 50 Hz, en courant alternatif uniquement, 230 volts sont nécessaires. Assurez-vous que l'appareil n'est pas sous tension lors de la réalisation de l'installation électrique. Une languette de liaison en cuivre est fournie sur le bloc du matériel électrique pour permettre une connexion à des points locaux de mise à la terre. Le fil de terre doit être un câble en cuivre de calibre 10 AWG minimum et doit être connecté de manière sécurisée à une surface métallique reliée à la terre telle qu'une conduite d'eau froide. L'alimentation électrique de votre spa doit comporter un interrupteur de 32 ampères ou un disjoncteur pour ouvrir tous les conducteurs d'alimentation qui ne sont pas reliés à la terre, conformément à la section 422-20 du code électrique national/IEC. Cette déconnexion doit être facilement accessible aux occupants du spa, mais installée en vue à au moins cinq pieds (1,52 m) du spa. Un disjoncteur différentiel de fuite à la terre (DDFT) doit être utilisé conformément à la section 680-42 du code électrique national/ IEC. Un DDFT est conçu pour couper automatiquement le courant vers un appareil lorsqu'un défaut de terre est détecté.

Le branchement électrique du spa (lorsqu'une alimentation triphasée est utilisée) doit provenir d'une alimentation de 230 volts avec quatre (4) câbles (en cuivre de calibre 10 AWG incluant la mise à la terre).

Acheminez le câble dans la zone de l'équipement pour le branchement final aux bornes à l'intérieur du panneau de commande. Pour installer le câblage de commande in.ve du spa, vous aurez besoin d'un tournevis Phillips et d'un tournevis plat. Desserrez les deux (2) vis de la porte du bloc du spa et ouvrez-la.

Retirez 5,5 pouces (14 cm) d'isolation des câbles. Enlevez un (1) pouce (3,39 cm) d'isolation de chaque fil. Tirez le câble à travers l'encoche du boîtier et sécurisez-le avec un serre-câble (serre-câble NPT d'un (1) pouce (3,39 cm) ; diamètre du trou : 1,335 pouces (3,39 cm). Assurez-vous que seul le revêtement de l'encoche est fixé à cette ouverture.

Poussez les câbles codés par couleur dans les bornes indiquées sur l'autocollant, et utilisez le tournevis plat pour serrer les vis sur les bornes. Après vous être assuré que les raccords de câble sont sécurisés, repoussez-les dans le boîtier et fermez la porte. Serrez les deux (2) vis de la porte du bloc du spa. Connectez le conducteur de liaison à la languette de liaison sur la façade du bloc du spa in.xe (un conducteur à électrode de terre doit être utilisé pour connecter les conducteurs de mise à la terre de l'équipement). Le spa doit être branché à un disjoncteur et DDFE « dédié » de 230 volts et de 32 ampères.

**Le terme « dédié » signifie** que le circuit électrique du spa n'est pas utilisé par un autre élément électrique (éclairage de la terrasse, appareils, circuits du garage, etc.). Si le spa est connecté à un circuit non dédié, la surcharge entraînera un « déclenchement intempestif » qui nécessite une réinitialisation de l'interrupteur du disjoncteur situé sur le panneau électrique principal du domicile.

## I RACCORDS DE CÂBLAGE (YE EU)

Câblage électrique: modèle européen in.ye

Référez-vous au schéma de câblage dans le couvercle du boîtier pour plus d'informations.



### Avertissement

Les modèles in.ye. ce doivent toujours être connectés à un circuit protégé par un dispositif à courant résiduel (RCD) dont le courant résiduel nominal de fonctionnement ne dépasse pas 30mA.

Il est essentiel de câbler correctement le coffret de branchement électrique, le RCD et le compartiment à bornes de l'appareil. Consultez votre code électrique pour connaître les réglementations locales. N'utilisez que du fil de cuivre, jamais d'aluminium.

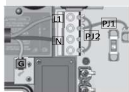

Monophasé  
neutre simple

Connectez P11 entre  
P7 et P13.

Connectez P12 entre  
P10 et P74.

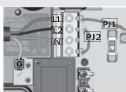

Biphasé

Connectez P11 entre  
P7 et P10.

Connectez P12 entre  
P13 et P74.

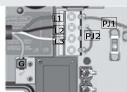

Triphasé en triangle

Connectez P11 entre  
P7 et P10..

Connectez P12 entre  
P13 et P74.

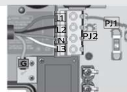

Triphasé

Connectez P11 entre  
P7 et P10.

Connectez P12 entre  
P11 et P13.

(sans neutre)

avec

Insérez chaque câble dans la prise adéquate du bloc de raccordement de l'entrée principale en fonction du code couleur indiqué sur l'autocollant. Utilisez un tournevis à tête plate pour serrer les vis sur la borne. Après vous être assuré que les câbles sont connectés de manière sécurisée, repoussez-les dans le boîtier et remplacez le couvercle. Ne serrez pas trop les vis du couvercle (couple de 8 po. lb maximum {0,9 N.m}).

Connectez le conducteur de liaison à la languette de liaison sur la façade du bloc du spa (un conducteur à électrode de terre doit être utilisé pour connecter les conducteurs de mise à la terre de l'équipement).

# I RACCORDS DE CÂBLAGE

## DISJONCTEUR DIFFÉRENTIEL DE FUITE À LA TERRE (DDFT)

/// POUR LES UNITÉS AVEC UN DDFT ///

AVERTISSEMENT - Ce produit est équipé d'un disjoncteur différentiel de fuite à la terre (donner emplacement). Le DDFT doit être testé avant chaque utilisation. Avec l'exploitation du produit, ouvrez la porte de service. Lorsque le produit cesse de fonctionner, cela indique simplement que la porte est équipée d'un verrouillage électrique. Ensuite, appuyez sur le bouton de test sur le DDFT et fermez la porte de service. Le produit ne doit pas fonctionner. Maintenant, ouvrez la porte de service, appuyez sur le bouton de réinitialisation sur le DDFT et fermez la porte de service. Le produit doit maintenant fonctionner normalement. Lorsque le produit ne fonctionne pas de cette manière, il y a un courant qui circule indiquant la possibilité d'un choc électrique. Déconnectez l'alimentation jusqu'à ce que la faute soit identifiée et corrigée.

### AVERTISSEMENT !

- a) **Remplacez immédiatement le cordon endommagé.**
- b) **Ne pas enterrer le cordon.**
- c) **Connectez-vous à un réceptacle de type échoué et à la mise à la terre seulement.**

## SCHÉMA DE CÂBLAGE DU SPA (CLASSE YE)

/// SCHÉMA DESTINÉ AU SYSTÈME  
DU BLOC DE CLASSE YE ///

### Exigences de câblage

- Deux (2) fils chauds, un (1) fil neutre, un (1) fil de mise à la terre isolé
- Quatre (4) câbles (incluant la mise à terre) de calibre 6 AWG minimum avec un conducteur en cuivre de 75 °C

### Câblage du tableau de répartition DDFT recommandé par l'usine

Le câble neutre blanc du dos du DDFT doit être connecté à une ligne entrante neutre. Le mécanisme interne du DDFT nécessite cette connexion neutre. Le DDFT ne fonctionnera pas sans cela.

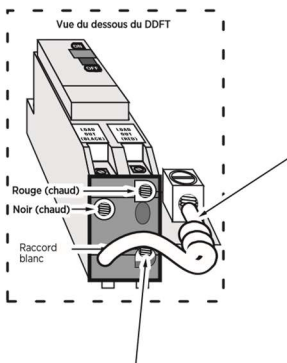
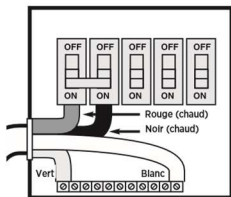

### Câble blanc vers le spa

Pour la configuration du câblage du spa, veuillez vous référer à la page 19 ou au bloc de l'équipement pour obtenir des informations détaillées

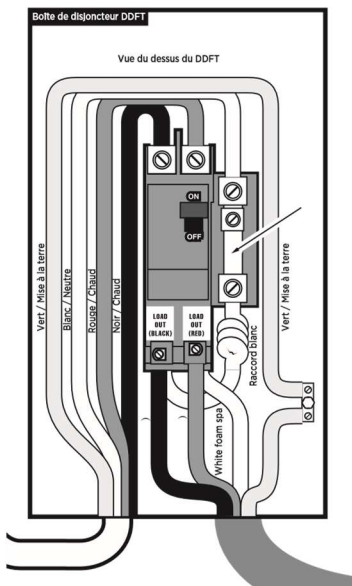

## ⚠ NOTE!

L'ordre de connexion peut varier selon le modèle du bloc, veuillez vous référer au panneau du bloc de l'équipement pour vérifier l'ordre de connexion adéquat.

Barre Neutre



# DIRECTIVES D'INSTALLATION ET DE LIVRAISON

/// Se préparer à la livraison et à l'installation de votre nouveau spa ///

## **Exigences en termes de surface et de socle**

Votre nouveau spa portable doit être placé sur une surface uniformément stable, plate, et plane. Un socle de béton épais de trois (3) pouces (7,5 cm) est optimal. Si votre spa est situé près de gicleurs, ajustez-les ou limitez-les de sorte à ce qu'ils ne frappent pas le revêtement du spa.

## **Exigences en termes de balcon et de terrasse**

- La terrasse doit être construite de manière à supporter 85 livres par pied carré (4 070 Pa).
- Les balcons doivent être construits de manière à respecter les codes gouvernementaux et locaux.
- Les portes doivent se fermer et se verrouiller automatiquement.

## **Accès et déblaiement**

- Votre spa nécessite 48 pouces (1,22 m) de déblaiement à travers les portes entre la maison et les clôtures extérieures, et jusqu'à 8,5 pieds (2,6 m) de hauteur libre selon la taille de l'unité.
- Le déblaiement nécessaire pour tourner à un angle peut être égal à la longueur du spa
- Tous les débris bloquant l'accès au chantier doivent être retirés avant la livraison. Tout élagage des arbres ou des arbustes, le retrait des débris, le nivellement du sol, ou tout autre entretien général, doivent être effectués avant la livraison et sont la responsabilité du client.

## **Considérations générales pour une installation extérieure**

Une bonne planification vous permettra de tirer parti de votre nouveau spa. Des éléments supplémentaires à considérer au moment de la planification de votre installation sont répertoriés ci-dessous.

- La manière dont le spa complètera l'aménagement paysager et vice versa.
- La vue depuis l'intérieur du spa, et la vue du spa depuis l'intérieur du domicile.
- L'exposition à la lumière du soleil et l'ombrages des arbres.
- L'intimité.
- L'accès au spa depuis le domicile et inversement.
- La proximité du vestiaire et des toilettes.
- L'entreposage des produits chimiques pour le spa.
- Les codes locaux du bâtiment (le cas échéant).
- Le câble d'alimentation.

**La terrasse doit être construite de manière à supporter 85 livres par pied carré (38 kilos).**

## **DIRECTIVES D'INSTALLATION ET DE LIVRAISON**

### **Considérations générales pour une installation intérieure**

Installer votre spa à l'intérieur crée un lot de considérations extrêmement différentes. Là encore, avec une bonne planification, peu importe dans quelle pièce sera votre spa, celle-ci sera votre pièce préférée.

- Travaillez avec votre revendeur de spa et votre entrepreneur pour vous assurer que tous les codes électriques et de plomberie locaux sont respectés.
- Prévoyez un drain de plancher pour drainer l'excès d'eau ou pour vider et nettoyer votre spa.
- Un ventilateur peut être nécessaire en raison de l'humidité élevée créée par votre spa.
- Le matériau fini de la pièce de votre spa doit également pouvoir résister à l'accroissement de l'humidité.
- Excès d'eau : une utilisation normale du spa entraîne des éclaboussures d'une grande quantité d'eau en dehors de l'unité. En fonction de l'installation spécifique, des dispositions supplémentaires doivent être éventuellement prises pour évacuer correctement cette eau.
- Déblaiement de l'accès : afin de bien entretenir votre spa, le déblaiement de l'accès au spa doit être de 38 pouces (92 cm) devant le compartiment de l'équipement et de 24 pouces (61 cm) autour des zones restantes.

### **Exigences électriques**

- Votre bloc de spa de 220 volts (Amérique du Nord) nécessitera un DDFT (disjoncteur différentiel de fuite à la terre) bipolaire dédié de 60 ampères (se référer à la page 16).
- Votre bloc de spa de 230 volts (Europe) nécessitera un disjoncteur dédié (se référer aux pages 18).

**Mise en garde ///** Connectez uniquement sur un circuit protégé par un disjoncteur différentiel de fuite à la terre de classe A.

- Les rallonges électriques ne doivent pas être utilisées conjointement au fonctionnement du spa. Des dommages dus à une basse tension pourraient se produire, ce qui n'est pas couvert par la garantie.
- Si vous avez des doutes, faites vérifier votre système électrique par un électricien agréé.

- Utilisez des conducteurs en cuivre uniquement.

## DIRECTIVES D'INSTALLATION ET DE LIVRAISON

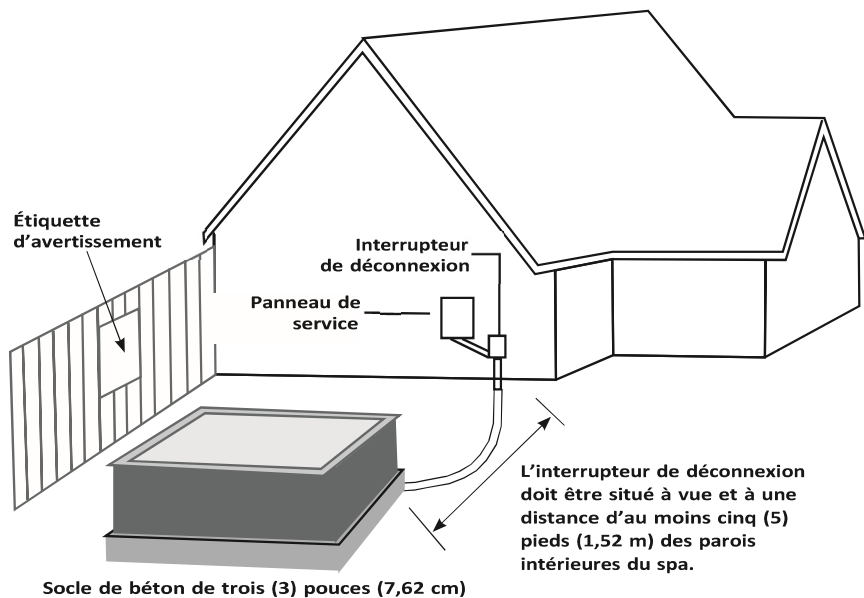

**! NOTE !**

Il est de la responsabilité du consommateur d'obtenir les autorisations nécessaires, d'organiser l'installation et de faire brancher l'alimentation électrique par un électricien agréé.

## CONSIGNES PRÉOPÉRATIONNELLES GÉNÉRALES

### Amorcer la pompe pour les blocs électriques

Le système de bloc d'alimentation est situé sous la jupe. L'équipement peut être entretenu en retirant simplement la porte. La porte est située sur le côté du spa où les trois panneaux sont situés, généralement du côté du spa avec la chaise longue, ou du côté où le panneau de contrôle supérieur est situé.

Il est important de s'assurer que tout l'air est évacué de la / des pompe(s) avant la mise en marche. Pour effectuer cela, suivez les étapes ci-dessous :

- Coupez l'alimentation à l'aide du disjoncteur
- Assurez-vous que les robinets-vannes sont ouverts
- Remplissez le spa avec de l'eau s'écoulant par le filtre
- Mettez sous tension à l'aide du disjoncteur
- Démarrez la pompe à basse vitesse et l'eau devrait commencer à circuler en une ou deux minutes. Si l'eau ne commence pas à circuler, passez en haute vitesse

### ⚠ NOTE !

Le style et l'emplacement de l'équipement peuvent varier selon le modèle.

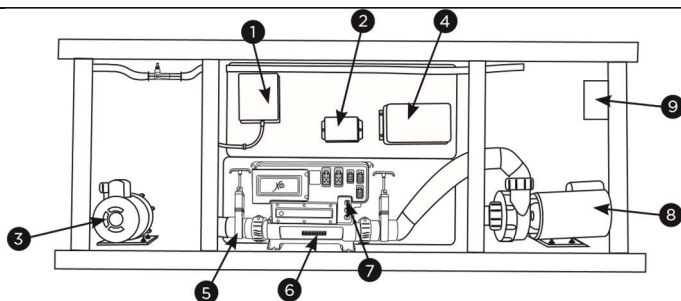

- |  |                                |
|--|--------------------------------|
| 1 Ozonateur                                | 6 Chauffe-eau à passage direct |
| 2 Contrôleur à DEL (inMix optionnel)       | 7 Bloc d'équipement            |
| 3 2 <sup>e</sup> pompe à haute performance | 8 Pompe à haute performance    |

- 4 In stream (optionnel) à double vitesse
- 5 Robinet-vanne 9 Souffleur (optionnel)

## **⚠ AVERTISSEMENT !**

**Ne faites pas fonctionner le spa lorsque les robinets-vannes sont fermés, ou ne faites pas fonctionner la pompe si l'eau n'a pas circulé dans le spa pendant de longues périodes.  
Cela peut endommager l'équipement du spa.**

## **EMPLACEMENT DU FILTRE**

Emplacement du filtre simple

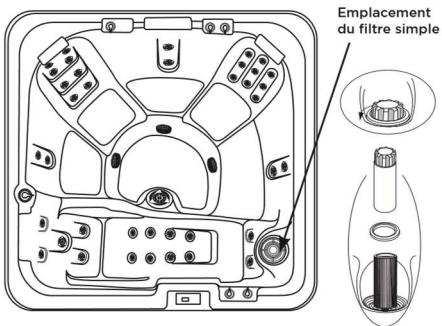

Emplacement du filtre double

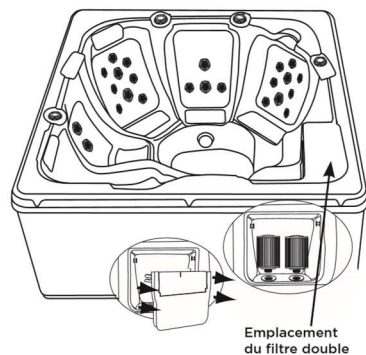

## Emplacement du filtre triple

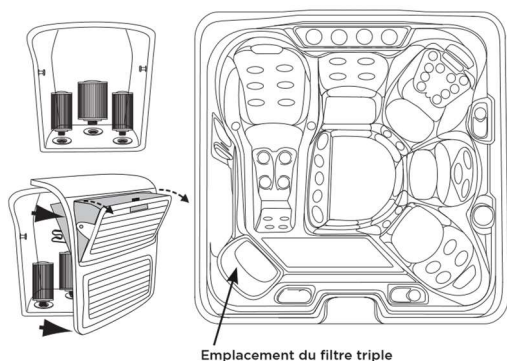

### ! NOTE !

L'emplacement peut varier selon le modèle

## ENTRETIEN DU FILTRE

La filtration démarre dès que le débit d'eau à travers le filtre est constant. La cartouche filtrante élimine l'huile corporelle et les saletés de l'eau du spa, étant donné que cela peut causer une résistance à l'écoulement. Une cartouche sale réduira l'écoulement et peut empêcher le spa de chauffer correctement. Par conséquent, un nettoyage régulier du filtre est essentiel.

### Nettoyage et remplacement de la cartouche filtrante

Le(s) filtre(s) de votre spa a/ont été conçu(s) pour un entretien rapide et facile.

### Style fermé

- Coupez l'alimentation à l'aide du disjoncteur.
- Ouvrez la porte du filtre et révélez la/les cartouche(s) filtrante(s) en tirant la porte vers le centre du spa jusqu'à ce qu'elle s'ouvre complètement.
- Dévissez la/les cartouche(s) filtrante(s) et retirez-la/les.
- Nettoyez avec un tuyau d'arrosage équipé d'une buse à haute pression, ou faites tremper dans un nettoyant pour cartouche filtrante si nécessaire ou lors de chaque nettoyage à intervalle régulier. Rincez le filtre soigneusement avant l'installation.
- Revissez la cartouche propre dans l'ouverture dédiée au filtre et refermez la porte du filtre dans sa position initiale.

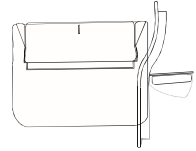

### Style ouvert

- Coupez l'alimentation à l'aide du disjoncteur.
- Retirez le panier du boîtier de filtration.  
Retirez la cartouche du filtre et nettoyez avec un tuyau d'arrosage équipé d'une buse à haute pression, ou faites tremper dans un nettoyant pour cartouche filtrante si nécessaire ou lors de chaque nettoyage à intervalle régulier. Rincez le filtre soigneusement avant l'installation.
- Placez la cartouche propre dans le boîtier de filtration.
- Remontez le panier dans le boîtier de filtration.

Déversoir un tuyau

flottant pression,

soigneusement avant l'installation.

Anneau de sécurité

Boîtier

Filtre inséré  
à l'intérieur du  
boîtier

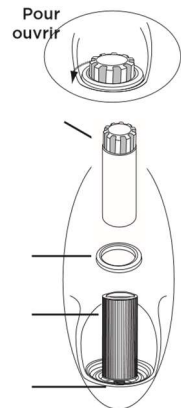

 **NOTE !**

**Le filtre doit être inspecté et nettoyé régulièrement.**

# TERMINOLOGIE DU SPA

## Jets

Votre nouveau spa présente une variété de styles de jets. Tous les jets, peu importe le style, entraînent un retour de l'eau vers le spa. L'air est mélangé avec l'eau en utilisant les commandes d'air (si équipées) créant un massage doux ou plus vigoureux.

## Vanne de dérivation d'eau

La vanne de dérivation d'eau commande le débit d'eau de la/des pompe(s) de chaque côté du spa. Elle fournira un débit d'eau uniforme à tous les jets si elle est laissée en position médiane. Le but de cette vanne est d'augmenter ou de diminuer le débit d'un côté ou d'un autre pour obtenir un débit d'eau maximal ou minimal dans le cas d'une utilisation à une ou deux personnes. Cette vanne est également utilisée pour allumer et éteindre le jet de massage principal, si équipé. Les couleurs / le style peuvent varier du dessin. La vanne de dérivation d'eau est la plus grande des commandes de vanne.

Bien que les trois commandes semblent identiques en apparence, elles sont facilement discernables par leur taille. La commande d'air est la plus petite, la mini vanne de dérivation est de taille moyenne, et la vanne de dérivation d'eau est la plus grande.

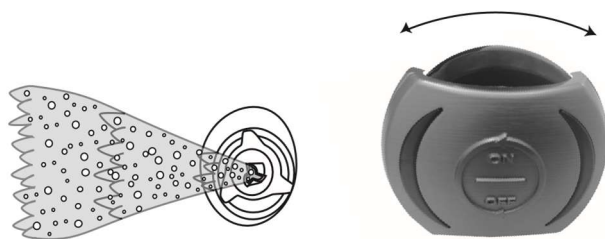

*Une mini vanne de dérivation, une commande d'air, et une vanne de dérivation d'eau.*

*Les emplacements et la conception peuvent varier selon chaque modèle de spa.*

## Commandes de jets fontaines

Si votre spa est équipé de jets fontaines optionnels, ils sont contrôlés par une commande de jet fontaine. Tourner la commande de jet fontaine complètement dans le sens inverse des aiguilles d'une montre mettra en marche le jet fontaine à pleine puissance, alors que la tourner complètement dans le sens des aiguilles d'une montre éteindra le jet fontaine.

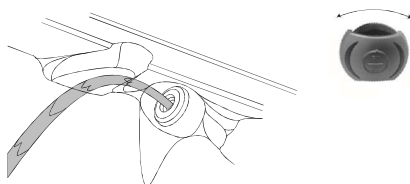



# TERMINOLOGIE DU SPA

## Commandes des chutes d'eau

Si votre spa est équipé de chutes d'eau, elles sont commandées par une mini vanne de dérivation. Tourner la mini vanne de dérivation complètement dans le sens des aiguilles d'une montre mettra en marche la chute d'eau à pleine puissance, alors que la tourner complètement dans le sens inverse des aiguilles d'une montre éteindra la chute d'eau.

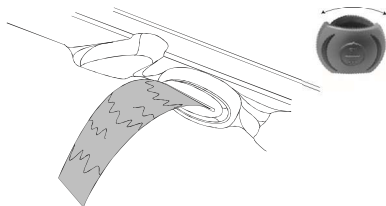

## Commande d'air

Chaque spa est équipé de commandes d'air (venturis). Le but de ces commandes est d'ajuster le mélange de l'air et de l'eau qui s'écoule à travers les jets. Si une turbine optionnelle est installée, l'air est également poussé à travers les commandes d'air (venturis) pour obtenir un débit maximal. Si votre spa dispose d'un jet de massage principal dans la zone destinée aux pieds, le spa sera équipé avec une commande d'air spécifique au jet de massage principal. Cette troisième commande fonctionne de manière identique aux autres. Les couleurs / le style peuvent varier par rapport au dessin. La commande d'air est la plus petite des commandes de vanne.

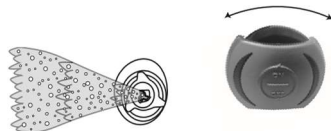

## Panneau d'accès à l'équipement

Celui-ci est situé derrière le panneau latéral, sous le panneau de commande supérieur, cette zone abrite les principaux composants responsables du fonctionnement du spa. Les composants comprennent les pompes, le chauffe-eau, le boîtier du panneau de commande, et le système d'éclairage DEL (le cas échéant). Les positionnements de la pompe et de l'équipement peuvent varier selon le modèle.

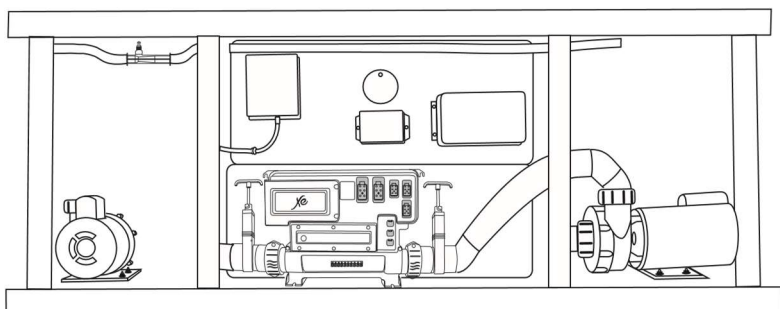

# TERMINOLOGIE DU SPA

## Panneau d'accès

Ceux-ci sont situés sur les quatre côtés du spa. Tous les panneaux sont amovibles si une révision est nécessaire.

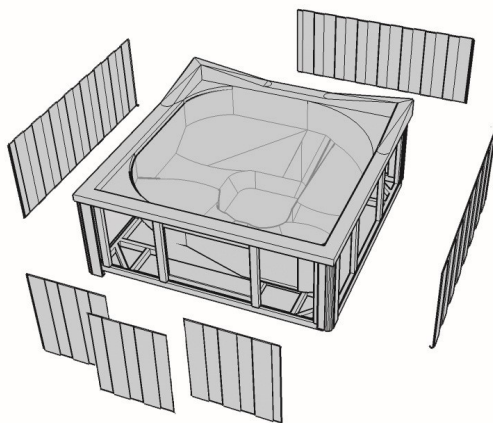

## Drainer votre spa

Parce que votre spa contient une quantité d'eau relativement petite, les contaminants tels que l'huile corporelle, la transpiration, la saleté, les cheveux, etc., peuvent être assez concentrés. C'est pour cette raison que l'eau doit être drainée et remplacée tous les trois mois, dépendant de l'utilisation.

- Coupez l'alimentation à l'aide du disjoncteur.

 **NOTE !**

# TERMINOLOGIE DU SPA

**Veillez à ce que le tuyau soit en pente descendante pour drainer le spa correctement.**

- Lorsque l'eau commence à s'écouler hors du tuyau, assurez-vous de drainer l'eau vers un endroit approprié.

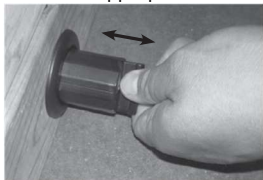

1. Tirez la manette en dehors du boîtier d'environ deux (2) pouces (5,08 cm) jusqu'à ce qu'elle s'enclenche en position.

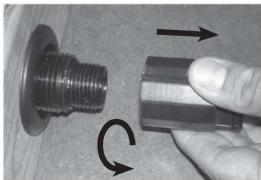

2. Retirez le capuchon en le dévissant dans le sens inverse des aiguilles d'une montre.

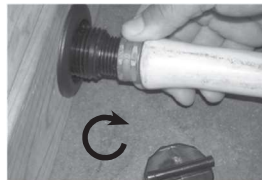

3. Enflez le tuyau dans le drain du spa.



4. Tirez le tuyau vers l'extérieur pour permettre à l'eau de s'écouler. Poussez vers l'intérieur pour arrêter l'eau.

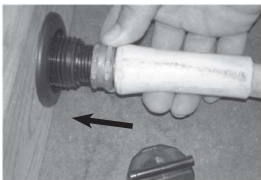

5. Pour déconnecter le tuyau, poussez-le vers l'intérieur d'environ un demi pouce (1,27 cm) pour couper le débit d'eau. Dévissez le tuyau.

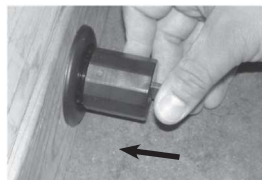

6. Revissez le capuchon et poussez l'intérieur dans le boîtier jusqu'à ce qu'il s'enclenche en position.

Une fois le drainage terminé, essuyez l'intérieur du spa pour vous assurer que votre surface est sèche et ne présente pas d'eau stagnante. Nous recommandons de remettre le couvercle après avoir drainé et nettoyé votre spa. Évitez d'exposer la surface en acrylique à la lumière directe du soleil pendant une période prolongée. Une exposition prolongée peut entraîner une décoloration ou une fissuration de la surface, ce qui annulerait la garantie sur la peinture acrylique.

## Éclairage du spa

L'éclairage de votre spa est conçu pour votre sécurité et est situé dans la paroi intérieure de votre spa. L'interrupteur marche/arrêt est situé sur le panneau de commande supérieur.

# TERMINOLOGIE DU SPA



OU



## Chauffe-eau du spa

Cet élément est un brûleur électrique abrité dans un tube en acier inoxydable. Il est thermostaté et équipé d'un capteur de limite de température avec un interrupteur de sécurité. Le capteur de limite de température ne peut être réinitialisé jusqu'à ce que la température dans l'ensemble du brûleur chute de quelques degrés en-dessous de la température limite de 100 °F (38 °C) (varie selon le modèle). Si l'interrupteur de limite se déclenche à plusieurs reprises, contactez votre revendeur ou un représentant du service qualifié pour diagnostiquer le problème.

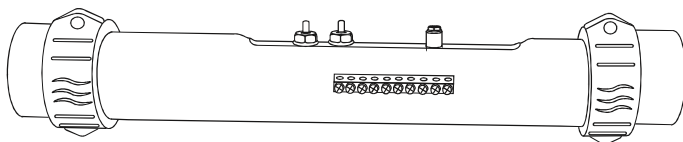

BLOC – YE/YT

## Robinetts-vannes

Ils sont installés pour mettre en marche/arrêter l'alimentation en eau à partir du chauffe-eau ou de la pompe pour l'entretien.

Pour un fonctionnement normal du spa, les vannes doivent être en position ouverte (la poignée rallongée est ouverte).

Ouvert

Fermé

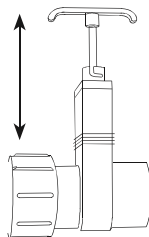

## Pompe principale

Elle produit un débit d'eau à travers le chauffe-eau et les jets principaux. Elle est également utilisée pour la filtration. Elle peut être contrôlée comme vous le souhaitez en appuyant sur le bouton de la pompe ou de la pompe 1 sur le panneau de commande supérieur. Référez-vous à la carte de référence rapide pour la fréquence de filtration et la durée.

## Pompe secondaire (sur les modèles sélectionnés)

Elle produit un débit d'eau à travers le groupe secondaire de jets. Elle peut être contrôlée en appuyant sur le bouton de la pompe 2 sur le panneau de commande supérieur.

# TERMINOLOGIE DU SPA

## **Troisième pompe (sur les modèles sélectionnés)**

Elle produit un débit d'eau à travers le troisième groupe de jets. La pompe fonctionnera à haute vitesse uniquement. Elle peut être contrôlée en appuyant sur le bouton de la pompe 3 sur le panneau de commande supérieur.

## **Pompe de circulation (sur les modèles sélectionnés)**

Si équipée, cette pompe est contrôlée uniquement pendant la filtration et le chauffage par la configuration de commande supérieure. Référez-vous à la carte de référence rapide pour la fréquence de filtration et la durée.

## **Ozonnateur (sur les modèles sélectionnés)**

Votre ozonnateur fonctionnera conjointement avec votre système de filtration et votre pompe no. 1. Il sera désactivé lorsqu'une autre fonction de commande sera activée manuellement, et sera réactivé après une heure d'inactivité.

L'ozonnateur est standard sur tous les spas.

# ENTRETIEN DE L'EAU DU SPA

## Nettoyer l'eau de votre spa

Vous devez maintenir votre spa propre et prêt à l'emploi. Lorsque vous entrez dans un spa, vous apportez autant de contamination que 50 personnes dans une piscine de taille normale. Parce que votre spa est un environnement petit et fermé, il doit être un endroit propre. Nous réalisons cela grâce à un processus simple en trois étapes :

**1** Équilibre /// **2** Filtration /// **3** Assainissement

## AVERTISSEMENT !

**SOYEZ PRUDENT AVEC LES PRODUITS CHIMIQUES – des dommages sur la surface du spa peuvent se produire en raison d'une utilisation inappropriée des produits chimiques tels que le trichlore ou le chlore, les pastilles de produits chimiques, les acides, ou les nettoyeurs pour spa. Ne laissez pas de produits chimiques non dissouts reposer à la surface du spa. Les dommages causés par une mauvaise utilisation des produits chimiques ne sont pas couverts par la garantie. Un mauvais équilibre de la chimie des eaux peut endommager les surfaces du spa et/ou l'équipement, et cela n'est pas couvert par la garantie.**

## AVERTISSEMENT !

# ENTRETIEN DE L'EAU DU SPA

**ÉQUILIBRE – L'eau du spa doit disposer d'un équilibre chimique correct. Une eau mal équilibrée peut irriter les yeux, provoquer la corrosion de l'équipement, laisser des dépôts minéraux, et réduire l'efficacité du désinfectant. Une eau équilibrée signifie; établir un bon équilibre entre l'alcalinité totale, le pH, la dureté du calcium, et les matières dissoutes.**

L'eau qui provient de votre robinet à votre domicile est appropriée pour la douche ou le bain parce qu'elle est drainée immédiatement après utilisation. Dans un spa, votre eau est utilisée jusqu'à trois mois. L'eau chaude est un terrain propice aux bactéries, assainir devient donc nécessaire, ainsi que maintenir un équilibre minéral spécifique. Disposer de cet équilibre minéral permet à l'eau, qui est naturellement corrosive pour le métal, de ne pas causer de dommages à l'équipement du spa. Nous recommandons une analyse hebdomadaire de l'eau.

## Contrôle de l'eau

Votre revendeur de spa est équipé pour réaliser une analyse complète de l'eau de votre spa. Apportez un échantillon d'un litre d'eau au magasin et vous serez conseillé concernant les produits nécessaires pour équilibrer correctement et entretenir votre spa. Une eau mal équilibrée peut endommager rapidement votre équipement. Votre revendeur de spa vous conseillera quant à la manière de protéger votre investissement.

Problème	Cause possible	Action
<b>Eau opaque</b>	Alcalinité totale en concentration élevée.	Ajoutez un abaisseur d'alcalinité (acide). Ciblez 100.
	pH trop élevé ou trop faible.	Répandez ou versez un ajusteur de pH.
	Trop peu de désinfectant dans l'eau.	Testez et ajustez la plage du pH et du désinfectant.
	Les particules fines ne sont pas filtrées.	Ajoutez un floculant dans l'écumoire, faites fonctionner la pompe, puis retirez et nettoyez les filtres.
	Circulation restreinte. Pompe aspirant de l'air.	Vérifiez le panier de l'écumoire et nettoyez-le. Assurez-vous que les prises d'air sont ouvertes.
	Le cycle du filtre est trop court.	Faites fonctionner le système de filtration pendant 24 heures, et nettoyez à nouveau et/ou faites fonctionner la pompe principale plus longtemps chaque jour.
	Filtre sale	Retirez le filtre du tuyau et vérifiez qu'il n'y a pas de déchirure, de détérioration de la fibre ou d'effondrement : remplacer.

# ENTRETIEN DE L'EAU DU SPA

	Les matières dissoutes totales ont atteint le point de saturation chimique.	Testez les matières dissoutes totales chez le revendeur. Drainez et remplissez le spa.
	Des copeaux blancs entartrent le chauffe-eau et le niveau de calcium est trop élevé.	Drainez un pouce (2,54 cm) d'eau, ajoutez de l'eau fraîche. Contrôlez et ajustez la concentration en calcium. Ajoutez un agent séquestrant.
<b>Mousse</b>	Fuite d'air dans le système de filtration.	Trouvez et réparez les fuites ; faites appel à un professionnel si nécessaire. Haussez le niveau de l'eau au-dessus de l'ouverture de l'écumoire.
	Détergent dans l'eau par le biais de résidus de savon sur les maillots de bain ou sur le corps et dans les cheveux des baigneurs.	Recommandez aux utilisateurs du spa de rincer le savon plus minutieusement dans la douche avant d'entrer dans le spa. Rincez deux fois les maillots de bain. L'effort pour drainer et remplir le spa peut être moindre.
	Dureté de l'eau trop faible.	Ajoutez du calcium pour corriger le niveau.
	Trop de désinfectant dans l'eau. Trop d'algicide dans l'eau.	Retirez de l'eau et ajoutez de l'eau fraîche. Contrôlez à nouveau.
	Si la mousse est toujours présente.	Aspergez de l'antimousse sur la surface de l'eau.

 **AVERTISSEMENT !**



# ENTRETIEN DE L'EAU DU SPA

**Ne laissez pas vos produits de traitement de l'eau à l'extérieur. S'ils sont confrontés à une chaleur ou à un froid extrême, leur efficacité peut être réduite.**

**TENEZ TOUS LES PRODUITS CHIMIQUES HORS DE PORTÉE  
DES ENFANTS !**

Problème	Cause possible	Action
<b>Eau décolorée</b>	Eau verte en raison du cuivre qui pénètre dans l'eau ou du MPS (composé monopersulfate) qui pénètre dans les biguanides.	Ajoutez un agent séquestrant ou de chélation. Si le MPS et les biguanides se mélangent, effectuez une vidange importante.
	Trop de brome.	Retirez le couvercle pour que le brome se dissipe plus rapidement.
<b>Coloration</b>	Algues potentielles : jaune-vert, roses, marron ou noires.	Traitez avec un algicide. Dans les pires cas, du tétraborate.
	Les minéraux tels que le cuivre ou le fer produisent des teintes vertes ou marron.	Ajoutez un agent séquestrant ou de chélation.
<b>Odeur</b>	Les bromamines ou les chloramines provenant d'une matière organique non oxydée.	Traitez avec un oxydant sans chlore tel que l'hydrogénopersulfate de potassium.
	Couvercle sale et moisie à l'intérieur ou à l'extérieur.	Nettoyez le couvercle à l'intérieur et à l'extérieur avec de la javel diluée.

# PRÉPARER VOTRE SPA POUR L'HIVER

## AVERTISSEMENT !

**Dans les régions du pays où les températures chutent en dessous  
de 32 °F (0 °C),  
il est important de suivre ces instructions :**

Lors de la préparation du spa pour l'hiver, prévoyez un minimum de 3 gallons d'antigel pour plomberie -40 °C.

## NOTE !

## **Le gel et les dégâts causés par le gel ne sont pas couverts par la garantie !**

- 1** Si le spa ne va pas être utilisé, drainez complètement. Assurez-vous que toute l'eau est retirée. Rompez ou relâchez les raccordements à chaque extrémité de la pompe pour vous assurer que l'eau provenant de la pompe est retirée. Retirez les bouchons de protection contre le gel de la pompe si elle en est équipée. En utilisant un aspirateur d'atelier, aspirez tous les jets soigneusement pour retirer toute l'eau restante dans les conduites.
- 2** N'éteignez pas l'unité avec de l'eau présente dans le spa. L'eau gelée peut faire éclater la tuyauterie. Les réparations des dégâts causés par le gel ne sont pas couvertes par la garantie.
- 3** Retirez et nettoyez la cartouche filtrante. Conservez la cartouche dans un endroit sûr pour prévenir le gel. Si le spa va être utilisé, respectez les procédures normales de fonctionnement et assurez-vous que le couvercle de protection est en place lorsque cela est possible.
- 4** Avec un aspirateur de type Shop-Vac d'un minimum de 5 hp, aspirez l'eau par tous les jets à l'intérieur du spa. Puis, versez l'équivalent de 6 tasses d'antigel pour plomberie -40 °C\* dans les jets de chaque banc et le restant dans l'écumoire. Il sera important d'aspirer le drain de vidange qui, dans certains modèles, se trouve à l'intérieur du panneau central devant l'ordinateur « pack » du spa.  
\*15 tasses = 3,8 litres
- 5** Installez une toile de protection (bâche) sur le couvercle du spa pour le protéger et éviter que l'eau ne puisse pas entrer dans la coque.

# **DÉMARRAGE DE VOTRE SPA AU PRINTEMPS**

Si votre spa a été préparé pour l'hiver, le fabricant recommande fortement que vous contactiez un revendeur autorisé pour redémarrer votre spa. Ce qui suit est un aperçu de la procédure à suivre.

- Assurez-vous que tous les joints toriques sont en place et intacts.
- Assurez-vous que tous les raccords qui se desserraient sont resserrés.
- Remplacez tous les raccords de jet, tous les bouchons de vidange de la pompe, tous les drains du robinet d'extérieur et toutes les valves de purge.
- Remplissez le spa avec de l'eau de la manière habituelle.
- Faites fonctionner les jets à pleine puissance pendant 15 minutes.
- Drainez l'eau.
- Remettez les filtres.

- Remplissez le système et traitez chimiquement comme vous l'auriez fait suite à un remplacement de l'eau habituel.
- Assurez-vous que les raccordements de la pompe et du chauffe-eau sont serrés. Les raccordements lâches ne sont pas couverts par la garantie

Pour obtenir davantage d'informations concernant la préparation pour l'hiver de votre spa ou le redémarrage d'un spa préparé pour l'hiver, veuillez contacter votre revendeur local autorisé.

## ENTRETIEN GÉNÉRAL DU SPA

### Bon entretien du couvercle de protection de votre spa

- 1 Utilisez un balai à poils doux pour retirer l'accumulation après chaque chute de neige ou tempête de verglas.
- 2 Aspergez le matériel d'eau froide du robinet pour le libérer s'il est gelé. Une huile lubrifiante ménagère permettra de libérer la serrure, mais appliquez-la avec précaution car elle peut endommager la finition du cabinet.
- 3 Nous recommandons un bon traitement à l'aide d'un conditionneur de vinyle avant la première neige ou le premier gel. Si possible, traitez aussi pendant l'hiver.
- 4 Surveillez la chimie de votre eau. Même si le spa de nage n'est pas utilisé régulièrement, une mauvaise chimie de l'eau peut provoquer une accumulation de moisissures sur le couvercle. Une eau propre, au PH contrôlé, prolongera la durée de vie du couvercle
- 5 Si vous trouvez des moisissures, retirez les blocs de mousse de la housse en vinyle. Mélangez 1 gallon d'eau, une cuillère à café de savon à vaisselle doux et une tasse d'eau de Javel. À l'aide d'une brosse à poils doux, frottez soigneusement l'intérieur et l'extérieur de la housse en vinyle. Prenez un gant de toilette et essuyez chaque bloc de mousse et rincez soigneusement. Placez la housse au soleil et les blocs de mousse à l'ombre pour les faire sécher. Une fois que tout est parfaitement sec, vaporisez les blocs et le revêtement avec un inhibiteur de moisissure. Laissez sécher complètement, puis réassemblez. La clé est de maintenir une chimie de l'eau adéquate pour éviter les moisissures.
- 6 Nous suggérons de tourner la couvercle tous les six mois pour maintenir une usure uniforme. Ouvrez la housse, retirez les blocs de mousse, retournez-la et réassemblez-la.

Renseignez-vous auprès de votre revendeur sur l'utilisation d'un levier de couvercle.

/// Protégez votre couvercle ! ///

## ENTRETIEN GÉNÉRAL

# DU SPA

## **Bon entretien des coussins de votre spa**

- Les coussins de votre spa doivent être rincés régulièrement pour retirer tout résidu chimique. Cela devrait aider à empêcher la rigidité et la décoloration des coussins.
- Si le spa ne va pas être utilisé pendant un certain temps, les coussins doivent être retirés. La durée de vie du coussin sera prolongée.

## **Bon entretien des jets fontaines de votre spa**

Afin de permettre à vos jets de continuer à fonctionner correctement, suivez ces consignes dans l'ordre :

- Éteignez les jets fontaines.
- Retirez la bague extérieure en tournant la tête dans le sens inverse des aiguilles d'une montre.
- Retirez l'élément interne du jet avec une pince à bec fin.
- Nettoyez le filtre en plastique au dos de l'élément du jet pour que tous les orifices soient libérés des saletés.
- Réinstallez l'élément du jet et la bague extérieure.

**Veillez noter :** Nous ne recommandons pas que les jets fontaines restent allumés lorsque le couvercle du spa est fermé, car cela pourrait endommager le couvercle de votre spa.

## **Raccordements de la pompe et du chauffe-eau**

- Les raccordements de la pompe et du chauffe-eau peuvent nécessiter un serrage régulier.

/// Les raccordements lâches ne sont pas couverts par la garantie. ///

# COMMANDES SUPÉRIEURES

# GÉNÉRALES YE



**in.k450** clavier de commande Écran LCD - 7 touches



**in.k600** clavier de commande Écran LCD - 7 touches



**in.k300** main keypad  
**in.k300** clavier de commande  
Écran LCD - 4 touches



**in.k500** clavier de commande  
Écran couleur LCD - 7 touches



**in.k800** clavier de commande  
Écran couleur LCD - 10 touches



**in.k1000** clavier de commande Écran couleur LCD - Tactile

# COMMANDES SUPÉRIEURES GÉNÉRALES DE CLASSE YE FONCTIONS DU SPA

<b>Pompe 1</b> 	<b>Première pression</b>	<b>Deuxième pression</b>	<b>Troisième pression</b>
<b>Ordre</b>	Basse vitesse*	Haute vitesse*	Arrêt
<b>Indicateur</b>	Clignotement*	Fixe*	Arrêt
<b>Par défaut</b>	20 minutes de temps mort		
<b>Ordre</b>	Pression longue de cinq secondes		
<b>Fonctionnalité d'une pression longue</b>	<p>Une pression longue de cinq (5) secondes activera le mode d'arrêt. Ce mode vous permet de stopper toutes les sorties, y compris toutes les fonctions automatiques telles que le cycle de filtration, la demande de chauffage, et le mode intelligent d'épuration hivernale pendant 30 minutes pour réaliser un entretien rapide du spa. Lorsque le mode d'arrêt est actif, l'affichage basculera entre le message « ARRÊT », l'horloge, et la température de l'eau. Appuyez sur la touche pompe 1 ou pompe 2, turbine ou mode économique pour redémarrer le système avant l'expiration des 30 minutes sur l'affichage.</p> <p>L'éclairage du spa clignotera pendant quelques secondes avant la fin des 30 minutes pour vous prévenir que le système est sur le point de reprendre son fonctionnement normal. Lorsque le système reprend son fonctionnement normal, l'écran affiche « Marche » pendant trois (3) secondes.</p>		
<i>*Si équipé d'une pompe à deux (2) vitesses</i>			







<b>Pompe 2, 2 vitesses</b> 	<b>Première pression</b>	<b>Deuxième pression</b>	<b>Troisième pression</b>
<b>Ordre</b>	Basse vitesse*	Haute vitesse*	Arrêt
<b>Indicateur</b>	Clignotement*	Fixe*	Arrêt
<b>Par défaut</b>	20 minutes de temps mort		
<i>*Si le contrôleur supporte la pompe 2 à deux vitesses.</i>			

**Veillez noter :**

/// Les symboles peuvent varier. ///









# FONCTIONS GÉNÉRALES DU SPA DE CLASSE YE

<b>Pompe 2, 1 vitesse</b> 	<b>Première pression</b>		<b>Deuxième pression</b>	
<b>Ordre</b>	Marche*		Arrêt*	
<b>Indicateur</b>	Fixe*		Arrêt*	
<b>Par défaut</b>	20 minutes de temps mort			
<i>*Si équipé de la pompe 2.</i>				
<b>Turbine</b> 	<b>Première pression</b>		<b>Deuxième pression</b>	
<b>Ordre</b>	Marche*		Arrêt*	
<b>Indicateur</b>	Fixe*		Arrêt*	
<b>Par défaut</b>	20 minutes de temps mort			
<i>*Si équipé d'une turbine.</i>				
<b>Pompe 2 et turbine</b> 	<b>Première pression</b>	<b>Deuxième pression</b>	<b>Troisième pression</b>	<b>Quatrième pression</b>
<b>Ordre</b>	Pompe 2	Pompe 2 et turbine EN MARCHÉ	Turbine EN MARCHÉ uniquement	Arrêt*
<b>Indicateur</b>	Fixe*	Fixe*	Fixe*	Arrêt*
<b>Par défaut</b>	20 minutes de temps mort			
<i>*Si équipé d'une turbine.</i>				
<b>Pompe 3 et pompe 4</b> 	<b>Première pression</b>	<b>Deuxième pression</b>	<b>Troisième pression</b>	<b>Quatrième pression</b>
<b>Ordre</b>	Pompe 3 haute vitesse	Pompe 3 pompe 4 EN MARCHÉ	Pompe 4 EN MARCHÉ uniquement	Arrêt*

# FONCTIONS GÉNÉRALES DU SPA DE CLASSE YE

Indicateur	Fixe*	Fixe*	Fixe*	Arrêt*
Par défaut	20 minutes de temps mort			
*Si équipé d'une pompe 3 et d'une pompe 4.				

Augmenter le point de réglage 	Première pression	Deuxième pression	Maintien touche
Affichage	Point de réglage du spa. Point par 1 °F	Augmenter le réglage par 1 °F	Augmenter le réglage automatiquement
Limite	ND	104 °F (40 °C)	104 °F (40 °C)
Par défaut	95 °F (35 °C)		
Indicateur			
Diminuer le point de réglage 	Première pression	Deuxième pression	Maintien touche
Affichage	Point de réglage du spa. Point par 1 °F	Diminuer le réglage par 1 °F	Diminuer le réglage automatiquement
Limite	ND	59 °F (15 °C)	59 °F (15 °C)
Par défaut	95 °F (35 °C)		
Indicateur			
Éclairage 	Première pression	Deuxième pression	
Ordre	Marche	Arrêt	
Indicateur	Fixe	Arrêt	
Par défaut	2 heures de temps mort		
Fonctionnalité d'une pression longue	Appuyez et maintenez la touche ÉCLAIRAGE pour accéder au menu du filtre (les touches haut/bas modifient les valeurs).  Si aucune de ces touches n'est disponible.		
	 		

# FONCTIONS GÉNÉRALES DU SPA DE CLASSE YE

<b>Durée</b>	Appuyez sur la touche ÉCLAIRAGE pour afficher le prochain paramètre, le système se réinitialisera selon le dernier paramètre.
--------------	---





 Éclairage	Première pression	Deuxième pression
<b>Paramètre</b>	Affichage	Valeur de x
<b>Durée du cycle de filtration</b>	Fd xx	2 à 10
<b>Fréquence du cycle de filtration</b>	FF xx	0 à 23
<b>Température Unité</b>	F	*F ou °C

## Réglage de la température de l'eau

<b>Fonctionnalité</b>	Pendant le cycle de réglage, le système génère d'abord un débit d'eau à travers le boîtier du chauffe-eau et la tuyauterie afin de garantir des lectures précises de la température de l'eau ainsi que d'éviter une activation du chauffe-eau dans des conditions sèches. Après avoir vérifié l'activation de la pompe et mesuré la température de l'eau si nécessaire, le système allumera automatiquement le chauffe-eau pour atteindre et conserver la température de l'eau selon le point de réglage.
<b>Indicateur</b>	<p>L'indicateur du « chauffe-eau » s'allume lorsque le chauffe-eau est en marche.</p> <p>L'icône clignote lors de la mesure de la température de l'eau.</p>



<b>Filtre (épuration)</b>  		
<b>Fonctionnalité</b>	Appuyez et maintenez l'interrupteur du filtre jusqu'à ce que l'icône de l'horloge s'allume (environ cinq (5) secondes), le 1 <sup>er</sup> paramètre apparaîtra (les touches haut/bas modifient les valeurs)	
<b>Durée</b>	Appuyez sur la touche du filtre pour afficher le paramètre suivant, le système se réinitialisera selon le dernier paramètre.	
<b>Paramètre</b>	<b>Affichage</b>	<b>Paramètre</b>
<b>Temps (heures)</b>	XX:30	0 à 12 heures (am/pm)
<b>Temps (minutes)</b>	01:xx	00 à 59 minutes

# FONCTIONS GÉNÉRALES DU SPA DE CLASSE YE

<b>Heure de début de la filtration ou du cycle d'épuration</b>	FS xx PS xx	0 à 12 heures (am/pm)
<b>Durée du cycle de filtration</b>	Fd xx	0 à 12
<b>Fréquence de la filtration ou du cycle d'épuration</b>	FF xx PF xx	0 à 4
<b>Activation du mode économique</b>	Ep xx	0 = arrêt / 1 = marche
<b>Heure de début du mode économique</b>	ES xx	0 à 12 heures (am/pm)
<b>Durée du mode économique</b>	Ed xx	0 à 24
<b>Unité de température</b>	F	0 à 24
<b>Mode intelligent hivernal</b>  		
<b>Fonctionnalité</b>	Allumez les pompes lorsque la température ambiante est inférieure à 6 °C	
<b>Durée</b>	Les pompes s'activent pendant une minute (toutes les deux heures ou moins)	
<b>Indicateur</b>	ou  ou 	

Mode économique 	Première pression	Deuxième pression
<b>Fonctionnalité</b>	Lorsque le mode économique est réglé, le bloc règle la température de l'eau à 20 °F (11 °C), en dessous du point de réglage actuel.	
<b>Ordre</b>	Marche	Arrêt
<b>Affichage</b>	L'affichage bascule entre le mode économique et la température de l'eau	noE pendant trois (3) secondes

# FONCTIONS GÉNÉRALES DU SPA DE CLASSE YE

<b>Marche / Arrêt</b> 			
<b>Fonctionnalité</b>		<p>Selon le fabricant du spa, cette touche peut posséder des fonctions différentes : marche / arrêt, mode veille ou activation rapide du mode économique.</p> <p>Mode marche / arrêt : ce mode vous permet de stopper toutes les sorties, y compris toutes les fonctions automatiques telles que le cycle de filtration, la demande de chauffage et le mode intelligent d'épuration hivernale pendant 30 minutes pour réaliser un entretien rapide du spa.</p> <p>Mode veille : ce mode vous permet de stopper toutes les sorties et les fonctions automatiques à l'exception de la demande de chauffage pendant 30 minutes.</p> <p>Mode économique manuel : ce mode vous permet d'économiser de l'énergie en réglant la température de l'eau à 20 °F (11 °C) en dessous du point de réglage actuel.</p>	
<b>Marche / Arrêt</b> 	<b>Première pression</b>	<b>Courte pression</b>	<b>Longue pression</b>
<b>Affichage</b>	Arrêt	Température de l'eau	Veille
<b>Marche / Arrêt</b> 	<b>Courte pression</b>	<b>Longue pression</b>	<b>Courte pression 6 à 9 secondes</b>
<b>Affichage</b>	Température de l'eau	L'affichage basculera entre le mode économique et la température de l'eau	noE pendant trois (3) secondes

# MESSAGES DE DIAGNOSTIC DES COMMANDES SUPÉRIEURES GÉNÉRALES DE CLASSE YE

**Hr**

Une erreur matérielle interne a été détectée dans in.xe.

- Redémarrez le bloc du spa puis démarrez et arrêtez toutes les pompes et la turbine.
- Si l'erreur réapparaît, remplacez le bloc du spa in.xe.

**HL**

La température de l'eau au niveau du chauffe-eau a atteint 119 °F (48,3 °C).

/// N'ENTREZ PAS DANS L'EAU DU SPA !!! ///

- Redémarrez le bloc du spa.
- Si l'erreur persiste, mesurez la température avec un thermomètre numérique et comparez-la à la température sur l'affichage. Assurez-vous que la mesure de température est inférieure à 119°F (48,3 °C).
- Si le problème persiste, remplacez le bloc.

**Aoh**

La température à l'intérieur de la jupe du spa est trop élevée, ce qui entraîne une augmentation de la température interne dans le in.xe au-delà des limites normales.

- Retirez la jupe du spa et laissez le système refroidir jusqu'à ce que l'erreur disparaisse.

**Flo**

Le système n'a pas détecté de débit d'eau pendant que la pompe fonctionnait.

- Assurez-vous que les vannes sont ouvertes et que le niveau d'eau est suffisamment élevé.
- Vérifiez et retirez tout ce qui bouche le filtre.
- Assurez-vous qu'il n'y a pas de poches d'air ou qu'aucun objet n'obstrue le passage de l'eau dans le tuyau du chauffe-eau. Les pompes peuvent faire des bruits étranges. Suivez la procédure relative aux poches d'air pour les supprimer.

**Prr**

Le message d'erreur Prr indique un problème avec la sonde de réglage. Le système vérifie en permanence que la mesure de la sonde de température se situe dans les limites normales.

- Vérifiez que la sonde de réglage située au-dessus du chauffe-eau est correctement connectée.
- Remplacez le chauffe-eau in.xe si le problème persiste.

**OH**

La température de l'eau dans le spa a atteint 108°F (42,2 °C).

/// N'ENTREZ PAS DANS L'EAU DU SPA !!! ///

- Mesurez la température avec un thermomètre numérique et comparez-la à la température sur l'affichage. Si la mesure de la température est différente, remplacez le chauffe-eau.
- Retirez le couvercle du spa et laissez-le refroidir.
- Ajoutez de l'eau froide et diminuez les cycles de filtration.
- Si le problème persiste, remplacez le bloc.

# GUIDE DE DÉPANNAGE

## **Pas de chaleur ou chaleur trop basse**

Cause probable n°1	Filtre sale.
Action	Retirez la cartouche filtrante et nettoyez-la.
Cause probable n°2	Disjoncteur du domicile éteint.
Action	Réinitialisez le disjoncteur du domicile. Le disjoncteur peut sembler être en marche et un pôle peut être éteint. Éteignez le disjoncteur puis mettez en marche deux fois.
Cause probable n°3	Pompe pas amorcée.
Action	Référez-vous à la section de ce manuel concernant l'amorçage de la pompe.
Cause probable n°4	Mauvaise tension de ligne.
Action	Faites vérifier la tension de ligne par un électricien agréé.

## **Les lumières du spa ne s'allument pas**

Cause probable n°1	Ampoule brûlée.
Action	Remplacez l'ampoule (sans garantie).
Cause probable n°2	Raccordement sale.
Action	Vérifiez s'il y a quelque chose qui recouvre la connexion du boîtier qui soutient l'ampoule.

## **La pompe ne s'amorce pas**

Cause probable n°1	Pas d'eau dans la pompe.
Action	Assurez-vous que le niveau d'eau dans le spa est adéquat.
Cause probable n°2	Robinets-vannes fermés ou conduites bloquées.
Action	Ouvrez tous les robinets-vannes. Vérifiez que l'aspiration n'est pas bloquée.
Cause probable n°3	La pompe fait des bonds, les jets perdent et gagnent de la puissance, le raccord ou le bouchon de vidange est desserré.
Action	Vérifiez le raccordement sur la partie avant ou le nez de la pompe pour garantir l'étanchéité. Vérifiez les bouchons de vidange pour garantir l'étanchéité.

## **Le(s) jet(s) ne s'allume(nt) pas**

Cause probable n°1	Pompe pas amorcée.
Action	Référez-vous à la section de ce manuel concernant l'amorçage de la pompe.
Cause probable n°2	Robinets-vannes fermés.
Action	Vérifiez que les robinets-vannes sont en position adéquate. Vérifiez que la pompe est branchée.
Cause probable n°3	La vanne de dérivation d'eau n'est pas ajustée correctement.
Action	Tournez la vanne de dérivation d'eau jusqu'à ce que le débit d'eau souhaité soit obtenu.
Cause probable n°4	Le jet individuel est fermé.
Action	Tournez le boîtier extérieur du jet dans le sens des aiguilles d'une

montre pour mettre le jet en marche.

# GUIDE DE DÉPANNAGE

## Faible débit d'eau

Cause probable n°1

Action

Filtre sale.

Retirez la cartouche filtrante et nettoyez-la.

Cause probable n°2

Action

Robinets-vannes fermés ou conduites bloquées.

Cause probable n°3

Action

Tension faible ou tension erronée.

Faites vérifier la tension de ligne par un électricien agréé.

## Le spa fuit

Cause probable n°1

Action

Raccordement lâche.

Serrez à la main toutes les déconnexions et les raccords.

Vérifiez les joints et les raccordements.

## Le moteur ne fonctionne pas

Cause probable n°1

Action

Aucune alimentation vers le moteur.

Vérifiez les interrupteurs d'alimentation et les disjoncteurs.

Vérifiez la prise du moteur là où elle est branchée dans le boîtier de commande.

Cause probable n°2

Action

La pompe est coincée à cause d'un corps étranger dans la turbine.

Appelez le revendeur pour obtenir une intervention recommandée.

Cause probable n°3

Action

Surchauffe du moteur par temps chaud pendant la filtration.

Reprogrammez vos commandes pour effectuer un cycle pendant les moments les plus frais de la journée et pour effectuer des cycles plus courts (consultez les consignes de programmation).

## Le moteur chauffe

Cause probable n°1

Action

La pompe a fonctionné à sec.

Appelez le revendeur pour obtenir une intervention recommandée.

Cause probable n°2

Action

Conduites d'aspiration limitées.

Assurez-vous que toutes les vannes sont ouvertes/nettoyez l'aspiration pour retirer les saletés

Cause probable n°3

Action

Mauvaise ventilation

Assurez-vous que les trous d'aération sur le côté du spa sont libres et exempts de saletés ou d'aménagement paysager. Le spa doit également toujours être situé à une distance adéquate des murs ou de la clôture pour garantir une bonne ventilation.

Problèmes de stéréo ou télévison /// Veuillez vous référer au manuel (fourni) ///





**Ces moteurs seront chauds au toucher. Cela est normal.  
Le capteur de surchauffe éteindra le moteur s'il y a un problème de surcharge  
ou de température élevée.**

# IN.K1000+

## FONCTIONNALITÉS



### Clavier à écran couleur tactile capacitif

La nouvelle version du clavier à écran tactile capacitif in.k1000 de Gecko est dotée d'un nouvel écran tactile à la fine pointe de la technologie avec des zones de contact plus ergonomiques pour une juste sélection des cibles, permettant des interactions plus faciles et plus précises. in.k1000+ dispose d'une résistance à l'eau optimale et beaucoup de mémoire.



### Icônes de notification

Les icônes de notification situées dans le coin supérieur droit de l'écran indiquent le statut des accessoires à valeur ajoutée connectés au système de spa.



# IN.K1000+

## FONCTIONNALITÉS



### Activer le clavier

3 minutes après que la dernière pompe se soit arrêtée, l'écran s'éteint s'il n'y a plus d'activité tactile.

Touchez l'écran pour réactiver le clavier.

Puis suivez les instructions à l'écran pour accéder à l'écran principal.

**Activation et arrêt instantanés** in.k1000+ offre une touche d'activation et d'arrêt instantanés du spa pour remettre en fonction ou arrêter d'une seule pression, les équipements et les accessoires en cours d'utilisation.

### De la page d'accueil, le carrousel de sélection donne accès aux modes:

- spa de nage (si installé)
- traitement de l'eau (in.clear connecté)
- audio (in.stream 2 connecté)
- couleur (in.mix installé)
- spa
- paramètres

Pour sélectionner un de ces modes, faites tourner le carrousel gauche vers le haut ou vers le bas jusqu'à ce que l'icône du

# IN.K1000+ FONCTIONNALITÉS



mode souhaité s'allume au milieu de l'écran.

gène du brome

est en attente réseau Wi-Fi

connecté au Wi-Fi

le système audio est connecté

le système audio n'est pas connecté

le in.mix est installé

## Fonctions spas

Instructions étape par étape pour configurer les paramètres du système et contrôler les principales fonctions du spa à partir du clavier principal in.k1000+.



### Mode spa

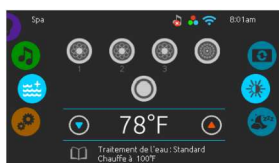

### Mode spa

Pour sélectionner le mode spa, faites tourner le carrousel gauche vers le haut ou vers le bas jusqu'à ce que l'icône du mode spa s'allume au milieu de l'écran. La page d'accueil affiche les icônes de démarrage et d'arrêt des équipements, la température de l'eau, les messages, les rappels et l'accès aux paramètres des fonctions:

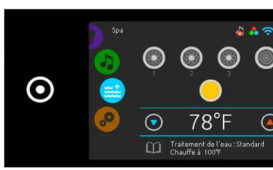

- affichage de l'écran
- contraste de l'écran Pour accéder à l'une des fonctions, faites tourner le

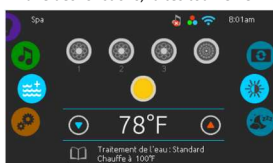

carrousel droit vers le haut ou vers le bas jusqu'à ce que l'icône de la fonction désirée s'allume au milieu de l'écran.

### Démarrer ou arrêter des équipements

Pour démarrer ou arrêter un équipement (pompes, soufflerie, lumière), touchez l'icône qui y est associé. Les icônes s'animent lorsque l'équipement est

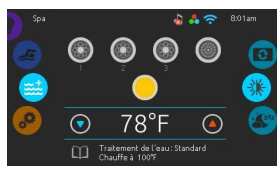

activé et restent statiques lorsque l'équipement est éteint.

Les icônes sur l'écran reflètent la vitesse

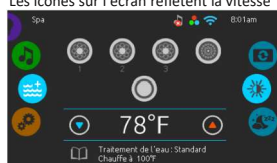

ou l'état des équipements en cours d'utilisation dans votre spa. Lorsqu'un équipement compte plus d'une vitesse, appuyez sur la touche jusqu'à ce que vous atteigniez la vitesse désirée.

### Température de l'eau

La température au bas de l'écran indique la température réelle de l'eau. Utilisez les touches Haut/Bas pour régler à la température désirée. La valeur de

# IN.K1000+ FONCTIONNALITÉS



consigne est affichée en bleu. Après trois secondes sans modification de la valeur de température définie, la température de l'eau courante s'affiche de nouveau.

Lorsque la valeur définie est inférieure à la température réelle, le refroidissement

jusqu'à xx.x est affiché en-dessous. Lorsque la valeur définie est supérieure à la température réelle, le chauffage jusqu'à xx.x est indiqué sous la valeur. Il y a normalement un court délai avant que le chauffage ne commence, et c'est

durant ce délai que le message « chauffage en attente » est indiqué sous la valeur.

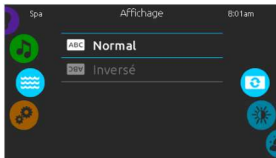

## Affichage de l'écran

Pour modifier l'orientation de l'affichage à l'écran, faites tourner le carrousel droit vers le haut ou vers le bas jusqu'à ce que l'icône de l'affichage s'allume au milieu de l'écran.

Touchez simplement la ligne du paramètre d'affichage que vous désirez sélectionner.

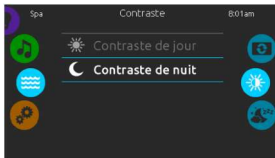

## Contraste de l'écran

Pour modifier le contraste de l'écran, faites tourner le carrousel droit vers le haut ou vers le bas jusqu'à ce que l'icône de contraste s'allume au milieu de l'écran.

Touchez simplement la ligne du paramètre de contraste que vous désirez sélectionner.



## Mode veille

Appuyez sur l'icône pour aller directement en mode veille. En mode veille, si de l'eau est éclaboussée par inadvertance sur le clavier, il sera impossible de démarrer ou arrêter une pompe ou un accessoire.

# IN.K1000+

## FONCTIONNALITÉS



### Paramètres des fonctions

#### Absent

Dans ce mode, le spa est toujours en mode

Économie. La valeur de consigne est réduite de 20 °F.

#### Standard

Le spa ne passe jamais en mode

Économie et filtre selon la configuration

#### Économie d'énergie

Le spa est en mode économie durant les heures de pointe de la journée et revient en

#### Super économies

Le spa est toujours en mode économie durant les heures de pointe, tous les jours de la semaine.

#### Fin de semaine

Le spa est en mode économie du lundi au vendredi et fonctionne normalement durant la fin de semaine.

# IN.K1000+

## FONCTIONNALITÉS



logicielle du contrôleur de mode normal la fin de  
spa. semaine.

Vous pouvez utiliser le mode de paramètres pour rapidement configurer les fonctions du système de votre spa.



Carrousel de sélection: mode paramètres

Liste des paramètres

Carrousel de sélection de fonctions:

Traitement de l'eau - pompe à chaleur - entretiens - date et heure - clavier - config. électriques - Wi-Fi - divers - à propos -

Pour sélectionner le mode paramètres, faites tourner le carrousel gauche vers le haut ou vers le bas jusqu'à ce que l'icône du mode paramètres s'allume au milieu de l'écran.

Dans ce mode, vous pouvez accéder aux paramètres des fonctions suivantes:

- traitement de l'eau
- pompe à chaleur (si installé)
- entretiens
- date et heure
- clavier
- configuration électrique
- Wi-Fi
- divers
- à propos

Pour choisir l'une des fonctions, faites tourner le carrousel droit vers le haut ou vers le bas jusqu'à ce que l'icône de la fonction désirée s'allume au milieu de l'écran.

### Traitement de l'eau

La section Traitement de l'eau vous aide à configurer vos paramètres de filtration et de



chauffage. Choisissez l'option Absent, Standard, Économie d'énergie, Super économies, et Fin de semaine, selon vos besoins. Un crochet vert s'affiche sur l'icône sélectionnée pour confirmer.

# IN.K1000+ FONCTIONNALITÉS



## Modifier un horaire de traitement de l'eau



### Traitement de l'eau

Pour modifier une option de traitement de l'eau, touchez l'icône de crayon à l'extrémité droite de la ligne traitement pour afficher le menu de traitement de l'eau sélectionné.

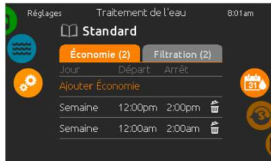

### Économie

Appuyez sur l'onglet Économie pour changer le réglage économie. Vous pouvez ajouter un horaire d'économie en touchant la ligne orangée « Ajouter Économie ».

Pour supprimer un horaire, appuyez sur l'icône de poubelle à l'extrémité droite de la ligne de cet horaire.



### Cycles de filtration

Appuyez sur l'onglet Filtration pour les réglages de filtration (ou les horaires). Vous pouvez ajouter un horaire de filtration en touchant la ligne orangée « Ajouter Filtration ».

Pour supprimer un horaire, appuyez sur l'icône de poubelle à l'extrémité droite de la ligne de cet horaire.

*En mode Économie, la valeur de consigne est réduite de 20 °F, ce qui signifie que le système de chauffage ne démarra pas sauf si la température descend de 20 °F sous la température à laquelle la spa est réglé.*

*L'horaire de filtration présenté à l'écran s'applique à la pompe de filtration principale, probablement la pompe 1. Si votre spa utilise une pompe de circulation configurée pour fonctionner 24 heures par jour, l'écran indique les réglages d'épuration plutôt que de filtration. Les cycles d'épuration sont préprogrammés pour un nombre défini de minutes, par conséquent, la durée est définie comme non disponible à l'écran; l'heure de début peut être modifiée.*



Vous pouvez modifier un horaire programmé en le sélectionnant et en ajustant son horaire.

De nombreuses possibilités vous sont offertes pour l'horaire (lundi à vendredi, fin de semaine, tous les jours, ou journées individuelles). Les horaires se répètent chaque semaine. L'heure et la durée sont définies par incréments de 30 minutes.



Lorsque vous avez réglé l'horaire, appuyez sur l'icône « Confirmer ». Si vous ne désirez pas faire de changements, appuyez sur l'icône « Annuler » ou le bouton calendrier.



### Purges

Appuyez sur l'onglet Purge pour changer le réglage des purges. Vous pouvez ajouter un horaire de purge en touchant la ligne orangée « Ajouter Purge ».

Pour supprimer un horaire, appuyez sur l'icône de poubelle à l'extrémité droite de la ligne de cet horaire.



Vous pouvez modifier un horaire programmé en le sélectionnant et en ajustant son horaire. De nombreuses possibilités vous sont offertes pour l'horaire (lundi à vendredi, fin de semaine, tous les jours, ou journées individuelles). Les horaires se répètent chaque semaine. L'heure et la durée sont définies par incréments de 30 minutes. Lorsque vous avez réglé l'horaire, appuyez sur l'icône « Confirmer ». Si vous ne désirez pas faire de changements, appuyez sur l'icône « Annuler » ou le bouton « calendrier ».



# IN.K1000+

## FONCTIONNALITÉS



### Modes pompe à chaleur



#### Chauffage éco

Dans ce mode, la pompe à chaleur est utilisée comme unique source de chauffage. L'élément chauffant n'est



#### Chauffage intelligent

Ce mode utilise la pompe à chaleur comme source principale de chauffage. L'élément



refroidir l'eau dans ce mode.

#### Auto éco

Ce mode emprunte des fonctionnalités du mode Chauffage éco et



jamais en marche dans ce mode.

#### Auto intelligent

Ce mode emprunte des fonctionnalités du mode Chauffage



chauffant s'allume uniquement s'il y a un écart significatif entre la température actuelle de l'eau et celle programmée ou si la



utilisée comme source de chauffage et l'élément chauffant n'est jamais en marche dans ce mode.

#### Électrique

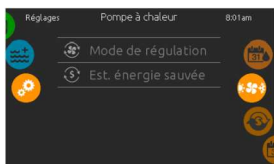

jamais en marche et la pompe à chaleur n'est pas utilisée pour refroidir l'eau dans le cas où celle-ci monterait au-dessus de la température de consigne.

chauffant s'allume uniquement s'il y a un écart significatif entre la température actuelle de l'eau et celle programmée. La pompe à chaleur n'est pas utilisée pour

Refroidissement, ce qui lui permet de choisir entre le chauffage ou le refroidissement de l'eau selon sa température. L'élément chauffant n'est

intelligent et Refroidissement, ce qui lui permet de choisir entre le chauffage ou le refroidissement de l'eau selon sa température. L'élément

température ambiante devient trop froide.

#### Refroidissement

Ce mode utilise la pompe à chaleur uniquement pour le refroidissement de l'eau. La pompe à chaleur n'est pas de régulation » pour choisir votre réglage. Un crochet vert apparaîtra sur l'icône choisie pour confirmer votre choix.

Ce mode garde la pompe à chaleur éteinte en tout temps et utilise l'élément chauffant pour réguler la température de l'eau.

#### Pompe à chaleur

Depuis la page Réglages, vous pouvez accéder au menu de la pompe à chaleur qui vous permet de choisir les modes suivants:

- Chauffage éco • Chauffage intelligent
  - Auto éco • Auto intelligent
  - Refroidissement • Électrique
- Glissez pour faire votre choix et appuyez dessus pour le confirmer. Lorsque vous choisissez un mode de la pompe à chaleur, on vous demandera de confirmer votre choix.

*\*Si une pompe à chaleur Gecko est connectée à votre spa, le menu suivant apparaîtra lorsque vous sélectionnez la « Pompe à chaleur » plutôt que le mode « Régulation » dans le menu « Réglages ».*

#### Mode de régulation

La page du mode de régulation vous aidera à configurer les réglages de votre pompe à chaleur. Choisissez entre Chauffage éco, Chauffage intelligent, Auto éco, Auto intelligent, Refroidissement et Électrique, selon vos besoins. Appuyez sur le menu « Mode

Lorsque vous sélectionnez un autre réglage du mode de régulation, une fenêtre va apparaître pour prévenir une sélection involontaire qui pourrait résulter en une modification de la configuration de votre spa.

### Modes pompe à chaleur (suite)



Est. énergie sauveée Disponible uniquement avec la pompe à chaleur de Gecko (in.temp)

Dans cette section, vous pouvez voir le graphique montrant l'économie d'énergie estimée en kWh. Ces calculs sont faits pendant l'utilisation du in.temp lorsqu'il chauffe votre spa. L'économie estimée peut être consultée en jour ou mois

simplement en appuyant sur le bouton en dessous du graphique.

# IN.K1000+

## FONCTIONNALITÉS



### Maintenance

#### Avertissement:

aux utilisateurs avec la meilleure des intentions, mais Gecko Alliance ne garantit pas la précision et l'intégralité de celles-ci. Pour augmenter la précision de ces

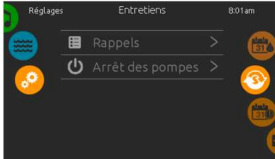

Les données fournies grâce à cet outil sont estimées en prélevant de nombreux paramètres de fonctionnement, et ce, en temps réel, dans le but d'offrir une estimation aussi proche de la réalité que possible. Les données sont présentées

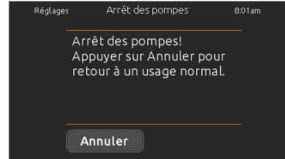

estimations, assurez-vous que votre pompe à chaleur est correctement entretenue et qu'elle fonctionne selon les conditions recommandées en ce qui a trait au débit d'eau, à l'échange d'air par le panneau à rejet, à la pression adéquate du compresseur et à la propreté des tuyaux et de l'échangeur à chaleur.

### Date et heure

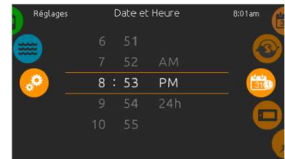
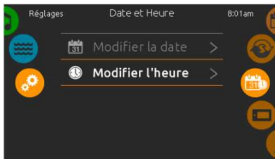

#### Paramètres d'entretiens

Pour modifier les paramètres de la fonction entretiens, faites tourner le carrousel droit vers le haut ou vers le bas jusqu'à ce que l'icône entretien s'allume au milieu de l'écran.

De la page Entretien, le carrousel de sélection donne accès à la fonction:

- rappels
- arrêt des pompes Appuyez sur la ligne du paramètre d'affichage que vous désirez sélectionner.

#### Rappels

Le clavier in.k1000+ vous donnera des rappels sur l'entretien que nécessite votre spa, comme le rinçage ou le nettoyage du filtre. Chacune des tâches a sa propre durée, basée sur une utilisation normale. Le menu des rappels vous permet de vérifier le temps restant avant qu'un entretien soit nécessaire, et de réinitialiser le temps une fois que la tâche a été complétée.

Pour réinitialiser une tâche, sélectionnez-la en appuyant sur la flèche courbée, et confirmez lorsque vous êtes invité à le faire. Une fois confirmée, la tâche se réinitialisera.

Vous pouvez également utiliser l'option Réinitialiser les rappels pour réinitialiser tous les rappels.

#### Arrêt des pompes

Le mode « arrêt des pompes » vous permet de faire tout entretien nécessaire sur votre spa. Les pompes s'arrêteront durant 30 minutes et repartiront automatiquement par la suite.

Votre page normale réapparaîtra une fois les pompes reparties.

#### Paramètres date et heure

Pour modifier les paramètres de la fonction date et heure, faites tourner le carrousel droit vers le haut ou vers le bas jusqu'à ce que l'icône date et heure s'allume au milieu de l'écran.

Appuyez simplement sur la fonction que vous désirez changer.

### Paramètres du clavier

#### Régler la date

Dans cette section vous pouvez ajuster l'année, le mois et le jour.

Glissez simplement la colonne que vous voulez changer vers le haut ou le bas et sélectionnez la valeur désirée. Lorsque terminé, appuyez sur l'icône date et heure à droite de l'écran.

#### Régler l'heure

Dans cette section vous pouvez changer l'heure les minutes et le format de l'heure. Glissez simplement la colonne que vous voulez changer vers le haut ou le bas et sélectionnez la valeur désirée. Lorsque terminé, appuyez sur l'icône

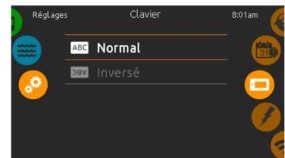

date et heure à droite de l'écran

# IN.K1000+ FONCTIONNALITÉS



## Paramètres du clavier

Pour modifier les paramètres de la fonction clavier, faites tourner le carrousel droit vers le haut ou vers le bas jusqu'à ce que l'icône clavier s'allume au milieu de l'écran. Appuyez simplement sur la fonction que vous désirez changer.

## Unités de température

Pour afficher la température de l'eau en degrés °F ou °C, appuyez simplement sur l'unité que vous désirez utiliser. Confirmez votre choix en appuyant sur l'icône clavier.

## Orientation de l'affichage

Pour choisir ou modifier l'orientation d'affichage à l'écran, appuyez simplement sur l'orientation que vous désirez utiliser.

Confirmez votre choix en appuyant sur l'icône clavier.

## Paramètres du clavier

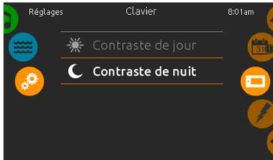

### Contraste de l'écran

Pour choisir ou modifier le contraste de l'écran, appuyez simplement sur le contraste que vous désirez utiliser. Confirmez votre choix en appuyant sur l'icône clavier.

### Langue d'affichage

Pour choisir ou modifier la langue d'affichage de l'écran, appuyez simplement sur la langue que vous désirez utiliser.

Confirmez votre choix en appuyant sur l'icône clavier.

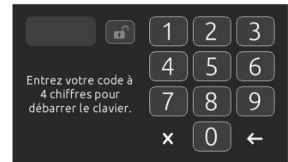
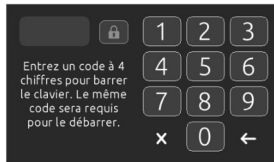
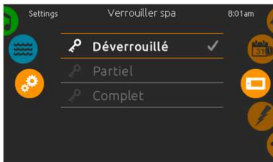

### Verrouiller / déverrouiller le spa (optionnel)

Lorsque vous activez cette option, l'utilisateur peut partiellement, ou complètement verrouiller le clavier.

Lorsque l'option verrouillage complet est sélectionnée, toutes les fonctions sont verrouillées.

Lorsque l'option partiel est sélectionnée, vous ne pouvez activer que des accessoires. Les réglages ne peuvent pas être modifiés dans ce mode.

Lorsque vous désirez verrouiller le clavier, on vous demandera de choisir un code à 4 chiffres. Le même code vous sera demandé pour déverrouiller le clavier.

À chaque fois que vous désirerez verrouiller le clavier, on vous demandera votre code à 4 chiffres.

Le clavier peut être déverrouillé avec le code universel (3732) ou en le réinitialisant.



### Couleur du clavier (optionnel)

Si cette option est disponible (selon la configuration du spa), la couleur du



# IN.K1000

+

# FONCTIO

# NNALITÉ

S

contour du clavier du spa peut être changée. 8 couleurs prédéfinies sont disponibles.

Si le in.mix est installé, la couleur du contour du clavier peut aussi être associée à une zone in.mix.

## Divers

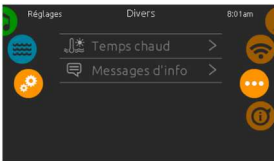

### Divers

Ce menu vous permet de modifier l'option Temps chaud et Messages d'info dans le centre média.



### Temps chaud

Une pompe en fonction génère de la chaleur et peut augmenter la température de votre eau. L'option « temps chaud » vous permet de contourner la protection de surchauffe de votre système de filtration. Lorsque « temps chaud » est hors fonction, votre spa continuera de filtrer même si la température de l'eau est élevée.



### Messages d'info

Appuyez sur la touche Afficher / Cacher pour modifier l'affichage du message: Si l'option Cacher est sélectionnée, le message du mode « Smart Winter » apparaîtra seulement lorsque le cycle d'épuration du mode « Smart Winter » est en marche. Sinon, le message s'affichera à chaque fois que le spa est en mode « Smart Winter ».

Si l'option Cacher est sélectionnée, les messages « chauffage en attente » et « filtrage en attente » n'apparaîtront pas.

## À propos Configuration de votre système électrique

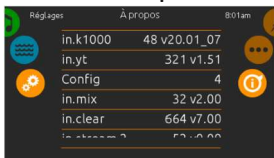

### À propos

Pour obtenir plus d'informations à propos de votre système, faites tourner le carrousel droit vers le haut ou vers le bas jusqu'à ce que l'icône à propos s'allume au milieu de l'écran.

Le numéro de logiciel du clavier in.k1000+ et les numéros de révision des différents composants de votre système s'afficheront à l'écran.

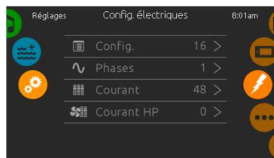

**Veillez ne pas effectuer de changement dans cette section à moins que vous ne soyez un électricien qualifié.**

# IN.K1000+ FONCTIONNALITÉS



**Wi-Fi** (disponible uniquement si le système détecte un module in.touch connecté)



#### Paramètres Wi-Fi

Pour modifier les paramètres de la fonction Wi-Fi, faites tourner le carrousel droit vers le haut ou vers le bas jusqu'à ce que l'icône Wi-Fi s'allume au milieu de l'écran.

#### Réseaux Wi-Fi

Après quelques secondes les différents réseaux visibles par le module in.touch s'afficheront dans la fenêtre avec la



force de chaque signal. Glissez la liste vers le haut ou le bas pour sélectionner votre réseau.

Lorsque le module in.touch est connecté à un réseau Wi-Fi, un crochet vert apparaît dans le menu Wi-Fi et le nom du réseau est affiché dans le menu Réglages.



#### Saisie du mot de passe

Si le réseau Wi-Fi est protégé par un mot de passe, celui-ci vous sera demandé.

Sinon le module in.touch effectuera la connexion directement au menu Wi-Fi que vous avez sélectionné.

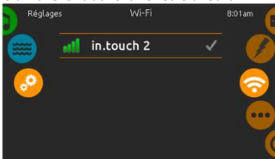

#### Wi-Fi (in.touch 2)

Lorsqu'un in.touch2 est détecté, ce réseau apparaît (in.k1000+ version antérieure). s'affichera à l'écran.



#### Module in.touch non-connecté

Si le module in.touch de votre système n'est pas connecté, ce message 12 est

#### Mode spa de nage

(disponible uniquement si l'option Nage est activée dans la configuration du spa)

# IN.K1000+

## FONCTIONNALITÉS



Carrrousel de sélection: mode spa de nage

Carrrousel de sélection de fonctions: routines d'entraînement - paramètres de natation -

La durée et l'intensité de toutes les routines d'entraînement préétablies sont définies sur cette page. Le nombre d'intensités disponibles dépend de la configuration du spa de nage et de la routine d'entraînement sélectionnée dont le nom est affiché en haut de l'écran. L'intensité des routines personnalisées est définie lors de leur création et peut être modifiée à partir du menu Sélection routines d'entraînement.

Depuis cette page, vous pouvez également accéder aux éléments suivants:

- Routines d'entraînement
- Paramètres de natation

Pour sélectionner un élément, déroulez le menu de droite jusqu'à ce que l'icône souhaitée soit mise en surbrillance au milieu.

Lorsque vous êtes prêt, appuyez sur Départ pour commencer la séance d'entraînement.

Les boutons Reprise et Arrêt sont également disponibles lorsqu'une session de nage a été précédemment suspendue.

### Paramètres de natation



Dans la page des paramètres de natation, vous pouvez accéder aux paramètres suivants:

- Réchauffement



- Récupération
- Durée des paliers
- Durée préparation
- Lumière

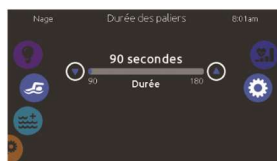

(requiert l'installation d'un in.mix)  
**Réchauffement et récupération**

Ces pages vous permettent d'ajuster la durée et l'intensité du réchauffement et

# IN.K1000+

## FONCTIONNALITÉS

le temps de récupération de votre routine d'entraînement. Si aucune session de Réchauffement ou de temps de Récupération n'est souhaitée, définissez leur durée respective à 0 minute.

Notez que les paramètres de Réchauffement et de temps de Récupération s'appliquent à toutes les routines d'entraînement.



### **Durée des paliers**

Cette page vous permet d'ajuster la durée des paliers de la séance d'entraînement. La durée des paliers s'applique à tous les exercices d'entraînement sauf à Endurance, Puissance et Personnalisé.

# IN.K1000+



## FONCTIONNALI TÉS

### Endurance

Dans cette routine d'entraînement, l'exercice sera exécuté à une intensité constante pendant toute la durée.

### Intervalle

Cette routine d'entraînement exécutera à intervalles réguliers des exercices à intensité élevée et faible.

### Transition

Cette routine d'entraînement exécutera à intervalles réguliers des exercices à intensités aléatoires.

### Cardio

Cette routine d'entraînement exécutera deux étapes successives à haute intensité puis une étape à basse intensité.

### Puissance

Cette routine d'entraînement exécutera un programme «pyramidal» dans lequel l'intensité augmentera progressivement jusqu'à atteindre le maximum. Elle diminuera ensuite progressivement pour se terminer à faible intensité.

### Personnalisé

Trois routines d'entraînement personnalisées sont disponibles et peuvent être modifiées pour créer un entraînement personnalisé. Pour modifier un exercice d'entraînement, appuyez sur l'icône crayon à droite de



# IN.K1000+



## FONCTIONNALITÉS

l'exercice souhaité pour ouvrir la fenêtre de modification de l'exercice.

### Paramètres de natation (suite)

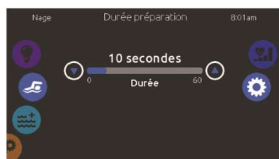

#### Durée préparation

Cette page vous permet de régler le temps de préparation. Ce dernier permet au nageur de prendre place entre le moment où il appuie sur le bouton « Départ » de la page de Nage et le moment où la séance de natation commence. Si aucune durée de préparation n'est souhaitée, définissez 0 seconde pour la durée.

#### Lumière

(requiert l'installation du in.mix)

Cette page vous permet de sélectionner la zone in.mix à utiliser pour les signaux lumineux.

Si au moins une zone est sélectionnée pour les signaux, elle clignotera et changera de couleur en fonction de la progression au cours de la séance de natation:

- 1- Clignote en bleu pendant le compte à rebours de la préparation
- 2- Changement en jaune pendant la séance de réchauffement
- 3- Les tonalités de couleurs vont ensuite du bleu clair au rouge vif en fonction de l'intensité de la nage
- 4- Clignote deux fois lorsque l'intensité change pendant l'entraînement
- 5- Changement de couleur bleu clair pendant la session de récupération

# IN.K1000+



## FONCTIONNALITÉS

### Routines d'entraînement

La page Routines d'entraînement vous permet de choisir l'exercice d'entraînement souhaité. L'exercice actuellement sélectionné est mis en surbrillance et comporte une coche verte. Pour sélectionner un autre exercice, faites simplement défiler la liste et cliquez sur son nom.

### Modifications d'entraînements personnalisés



Cette page vous permet de créer une routine d'entraînement personnalisée. Dessinez simplement le motif d'entraînement souhaité sur l'écran et / ou ajustez chaque étape à l'intensité désirée. La durée des 20 étapes disponibles sera ajustée pour correspondre à la durée sélectionnée sur l'écran principal.

Lorsque le programme personnalisé est entré, appuyez sur le bouton Confirmer pour enregistrer vos modifications et revenir à la fenêtre de natation.



Vous pouvez également appuyer sur Annuler à tout moment pour quitter sans enregistrer vos modifications.

Les routines d'entraînement peuvent également être renommées en cliquant sur l'icône crayon située à droite du nom de l'entraînement.

### Scéance d'entraînement de natation



# IN.K1000+



## FONCTIONNALITÉS

Lorsque vous appuyez sur le bouton Départ, le compteur de préparation apparaît et commence à diminuer, permettant au nageur de se mettre en position avant le début de la session de natation. De là, vous pouvez appuyer sur Pause pour suspendre ou Arrêt pour interrompre la session de natation et revenir à la page principale de nage. Le clavier peut également être mis en mode veille en appuyant sur l'icône veille située dans le coin supérieur droit de l'écran afin d'empêcher toute éblouissement d'eau sur le clavier et d'arrêter par inadvertance la session de natation.

Pendant la séance d'entraînement, un résumé de la séance s'affiche.

Une icône de nageur est également affichée à l'écran et se déplacera vers la droite au fur et à mesure que la séance de natation progresse.

Un compte à rebours jaune diminue pendant l'échauffement, tandis que le temps d'entraînement défini est affiché à droite. Une fois que le minuteur de réchauffement atteint zéro, la séance d'entraînement commence et suit la routine d'entraînement sélectionnée, affichée à l'écran. La minuterie d'entraînement sur la droite commence à diminuer à mesure que la durée d'entraînement écoulée, affichée à gauche de l'écran, augmente.



Lorsque le programme d'entraînement est terminé, le nageur entre dans la partie de temps de récupération, affichée en bleu clair.

Le temps d'entraînement écoulé reste à gauche et un chronomètre bleu clair commence à s'incrémenter à droite, indiquant le temps passé en temps de récupération.

**Mode audio** (disponible uniquement si le système détecte une station audio in.stream 2 connectée)



sourdine / dernière piste / lecture / pause / prochaine piste

# IN.K1000+

## FONCTIONNALITÉS



Pour sélectionner le mode audio, faites tourner le carrousel gauche vers le haut ou vers le bas jusqu'à ce que l'icône du mode audio s'allume au milieu de l'écran.

Dans ce mode, vous pouvez accéder aux paramètres des fonctions suivantes:

- on / off • sélecteur de sources audio • réglage des haut-parleurs • déconnexion bluetooth

Pour choisir l'une des fonctions, faites tourner le carrousel droit vers le haut ou vers le bas jusqu'à ce que l'icône de la fonction désirée s'allume au milieu de l'écran.

### On / Off

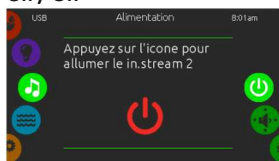

#### Allumez in.stream 2 (icône rouge)

Appuyer sur l'icône audio au centre de l'écran pour allumer l'in.stream 2.

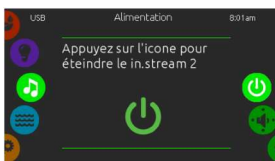

#### Éteindre in.stream 2 (icône vert)

Appuyez de nouveau sur l'icône audio au centre de l'écran pour éteindre l'in.stream 2.

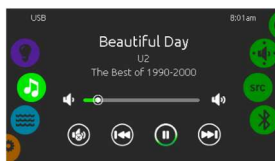

Faites glisser le curseur du volume pour l'ajuster ou appuyez sur le bouton muet pour couper ou revenir à la musique. Faites jouer la dernière pièce ou la prochaine en appuyant sur les touches de changements de piste.

### Écran principal

Appuyez sur « play / pause » pour jouer ou mettre en pause la lecture d'une pièce audio.

### Réglage

#### des haut-parleurs

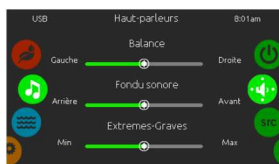

#### Changer le réglage des haut-parleurs

Faites glisser la roue de droite jusqu'à ce que l'icône de calibration des haut-parleurs soit au centre et en surbrillance.

Vous pouvez ajuster :

- La balance
- Le fondu sonore

### Sélecteur

#### de sources audio

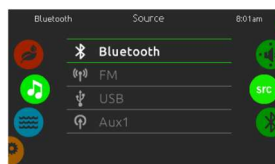

- Les extrêmes graves Faites glisser les curseurs pour changer les réglages des haut-parleurs au niveau que vous désirez.

Fondu sonore et extrêmes graves apparaîtront à l'écran seulement si les haut-parleurs correspondants sont installés sur le in.stream 2.

### Déconnexion

#### Bluetooth

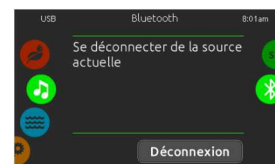

#### Sélection de la source audio

Faites glisser la roue de droite jusqu'à ce que l'icône sources audio soit au centre et en surbrillance. Les sources suivantes sont disponibles dans le menu :

- Bluetooth
- FM
- USB

# IN.K1000+

## FONCTIONNALITÉS



- Aux 1 Sélectionnez simplement la source désirée.

Notez que seulement les sources installées dans le in.stream 2 apparaîtront dans le menu sources audio.

Merci de prendre note que les touches « play / pause » et « changements de piste » fonctionnent seulement avec les technologies Bluetooth et USB et ne fonctionnent pas si AUX ou FM sont sélectionnés comme source.

Si un dispositif possédant la technologie Bluetooth est connecté au in.stream 2, vous pouvez le déconnecter en appuyant sur le bouton Déconnexion au bas de l'écran.

Ceci évitera également que le in.stream 2 se reconnecte automatiquement à cet appareil jusqu'à ce qu'une connexion soit rétablie à partir de l'appareil en question.

# IN.K1000+

## FONCTIONNALITÉS



### Mode assainissement

(disponible uniquement si le système détecte un in.clear connecté)



Pour sélectionner le mode d'assainissement, faites tourner le carrousel gauche vers le haut ou vers le bas jusqu'à ce que l'icône du mode assainissement s'allume au milieu de l'écran.

Dans ce mode, vous pouvez accéder aux paramètres des fonctions suivantes :

- Arrêt/marche • niveau boost • bromicharge • niveau de maintien

Pour choisir l'une des fonctions, faites tourner le carrousel droit vers le haut ou vers le bas jusqu'à ce que l'icône de la fonction désirée s'allume au milieu de l'écran.

### On / Off

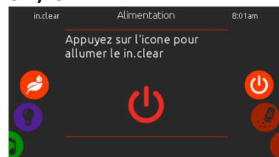

**Allumer le in.clear -  
Étape 1 (icône rouge)**

Faites tourner le carrousel droit vers le haut ou vers le bas jusqu'à ce que l'icône de la fonction d'alimentation s'allume au milieu de l'écran.

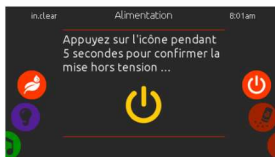

**Éteindre le in.clear -  
Étape 2 (icône jaune)**

Appuyez sur l'icône pendant 5 secondes pour confirmer la mise hors tension.

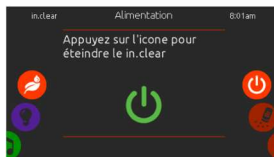

**Éteindre le in.clear -  
Étape 3 (icône vert)**

Appuyez sur l'icône pour éteindre le in.clear.

# IN.K1000+ FONCTIONNALITÉS



## Niveau de Bromicharge™



*En mode diagnostic, la jauge BromiCharge™ indique le niveau approximatif de BromiCharge™ dans l'eau de votre spa.*

*Pour des performances optimales, ciblez la zone centrale verte de la jauge.*

### Effectuer un diagnostic

Pour effectuer un diagnostic, faites tourner le carrousel droit vers le haut ou vers le bas jusqu'à ce que l'icône de la fonction BromiCharge™ s'allume au milieu de l'écran.

N'ajoutez pas de BromiCharge™ si l'indicateur est dans la zone verte.

Lors de l'ajout de BromiCharge™, l'indicateur de jauge se déplacera progressivement vers la droite. Lors de l'ajout d'eau dans votre spa, l'indicateur se déplacera vers la gauche.

Afin d'atteindre le niveau adéquat de BromiCharge™, actionnez les pompes et ajoutez une certaine quantité et allouez toujours un temps de réaction de 5 minutes à l'indicateur avant d'ajouter du BromiCharge™.

Répétez au besoin.

## Niveau de boost



### Pour modifier le niveau de boost

Le mode Boost est activé automatiquement 5 minutes après le démarrage d'une pompe. Le mode Boost augmente le taux de génération de brome pour garder l'eau claire et propre. En règle générale, le niveau correspond au nombre de baigneurs.

Pour modifier le niveau boost, faites tourner le carrousel droit vers le haut ou vers le bas jusqu'à ce que l'icône de la fonction boost s'allume au milieu de l'écran et utilisez les touches haut et bas pour augmenter ou diminuer le niveau.

Appuyez sur l'icône du niveau boost au bas de l'écran pour confirmer votre sélection.

## Niveau de maintien

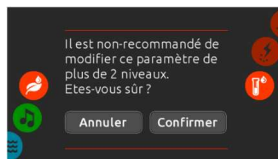

*Utilisez un kit de test pour vérifier le niveau de brome. Il doit se situer entre 3-5 ppm. Si le niveau de brome reste dans cette fourchette pendant 3 jours consécutifs, votre niveau de maintenance est bien ajusté.*

# IN.K1000+

## FONCTIONNALITÉS



### Pour modifier le niveau de maintien

Pour vérifier ou modifier le niveau de maintien, faites tourner le carrousel droit vers le haut ou vers le bas jusqu'à ce que l'icône de la fonction de maintien s'allume au milieu de l'écran.

Utilisez les touches haut et bas pour augmenter ou diminuer le niveau. Le niveau de maintien recommandé est 12. Notez que le niveau de maintien peut être ajusté par incréments de 2 en utilisant les flèches haut et bas.

### Mode couleur

(disponible uniquement si in.mix est détecté parmi les accessoires de spa)

Notez également qu'il est recommandé de ne pas modifier le niveau de maintenance de plus de 2 niveaux à la fois. Une confirmation sera demandée par le système si vous le faites.

Si vous modifiez le niveau, répétez le test de brome le lendemain. Si la quantité de brome est supérieure à 5 ppm, diminuez le niveau. Si la quantité de brome est inférieure à 3 ppm, augmentez le niveau. Répétez jusqu'à ce que le test mesure une quantité de brome dans la gamme 3-5.



### Fonctions du in.mix



#### Sélection d'une zone

Pour sélectionner une zone, glissez le carrousel de droite jusqu'à ce que l'icône désirée s'allume au milieu de l'écran. Cette sélection vous permet de modifier sa couleur.

#### Changement de couleurs

Une fois qu'une zone est sélectionnée, utilisez la roue chromatique pour sélectionner la couleur, ou encore, l'icône Arc-en-ciel pour obtenir des couleurs changeantes.



# IN.K1000+ FONCTIONNALITÉS



## Marche / Arrêt

Il y a deux façons d'allumer ou d'éteindre in.mix. La première est d'utiliser l'icône Lumière sur l'écran SPA. La seconde est en se servant des icônes représentant une lumière situées de part et d'autre de la barre d'intensité.

## Zones de synchronisation

L'icône de synchronisation/désynchronisation vous permet de faire concorder la couleur de la zone sélectionnée avec celle des autres zones.

## Intensité

Tout en bas, le curseur vous permet de modifier l'intensité de la couleur.

## Trop d'eau sur l'écran



## Essuyer l'écran

Ce message apparaît lorsqu'il y a trop d'eau sur l'écran tactile. Dans ce cas, il suffit d'essuyer l'excès d'eau.

## Message d'erreurs lors de l'installation

Si une erreur se produit suite à la connexion du clavier in.k1000+ au système de votre spa, l'un des 2 messages suivants apparaîtra à l'écran. Si c'est le cas, suivez les instructions du message ou contactez votre détaillant pour plus d'informations.

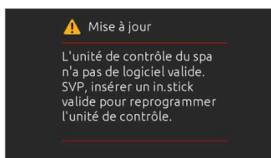
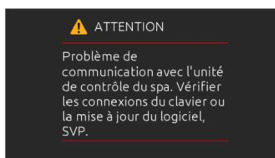

# IN.K1000+

## FONCTIONNALITÉS



Liste et explicatifs des messages d'erreurs à l'écran:  
Reportez-vous à la section Dépannage et codes d'erreur du  
TechBook de votre système de spa.

# RÉCAPITULATIF DE LA GARANTIE

## Résumé de la garantie limitée

Veillez vous référer à la carte de garantie comprise avec votre produit pour obtenir des informations complètes concernant la garantie. Afin de bénéficier d'un service de garantie rapide, vous devez enregistrer votre spa – interrogez votre revendeur à propos de l'enregistrement. Le fabricant offre une garantie limitée à nos clients. Elle s'applique à la structure du spa, à la surface, à la plomberie, aux pompes, au chauffe-eau, à la turbine et aux commandes. La garantie limitée ne couvre pas les dommages consécutifs à un mauvais entretien, une mauvaise installation, une mauvaise utilisation, un abus, un accident, un feu, des événements de force majeure ordinaires, une usure normale, ou un mauvais entretien de l'eau. Les modifications non autorisées du spa peuvent annuler la garantie. Les coûts de remplacement liés au transport, au retrait, et à la réinstallation sont l'entière responsabilité du propriétaire du spa. Lacus Innovations se réserve le droit d'effectuer des modifications matérielles ou de conception de ses produits à tout moment sans être redevable. Cette garantie limitée s'applique au premier acheteur au détail et se termine au moment du transfert de propriété. Le client peut voir avec le détaillant si celui-ci l'offre.

## Avis de non-responsabilité :

Les informations contenues dans ce manuel sont précises dans la mesure du possible de Lacus Innovations. Cependant, Lacus Innovations n'assume aucune responsabilité en cas d'erreurs ou d'omissions. Ni n'assume aucune responsabilité pour les dommages résultant de l'utilisation des informations contenues dans ce manuel. Au moment de l'impression, ce manuel est précis dans ses informations. Lacus Innovations se réserve le droit de modifier son produit pour l'améliorer sans avis préalable.

## Panneau de sécurité

L'affiche de sécurité dans votre spa doit être installé en permanence et visible par tous les utilisateurs du spa. Il est très important que vous, en tant que propriétaire du spa, examiniez les consignes de sécurité importantes et les avertissements avant de faire fonctionner votre spa. Il est tout aussi important que vous informiez tous les utilisateurs, y compris les utilisateurs occasionnels, des avertissements liés à l'utilisation du spa. Vous pouvez obtenir des panneaux supplémentaires en contactant :

**LACUS**  
I N N O V A T I O N S

963, chemin Bethany, Lachute (Québec), J8H 2C5, Canada

Lacus Innovations Inc. se réserve le droit de modifier les sélections de produit et/ou d'effectuer des modifications du produit sans avis préalable. Votre revendeur/fournisseur de Lacus Innovations est un entrepreneur indépendant et non pas un représentant ou

un employé de Lacus Innovations ou de l'une de ses filiales. Lacus Innovations décline toute responsabilité pour les représentations, les déclarations, ou les contrats réalisés par un revendeur/fournisseur de spa.

Compagnie : \_\_\_\_\_

Adresse : \_\_\_\_\_

Téléphone : \_\_\_\_\_

Date de soumission de la garantie : \_\_\_\_\_

\_\_\_\_\_

\_\_\_\_\_

Équipement électronique : \_\_\_\_\_

\_\_\_\_\_

Modèle : \_\_\_\_\_

Numéro de série :

Couleur :

Date de livraison :

Veillez interroger votre vendeur à propos de l'enregistrement de votre garantie

# LACÛS

INNOVATIONS

963, chemin Bethany, Lachute (Québec), J8H 2C5, Canada

# | NOTES

